



INCONTOURNABLES

2024 -
2025





Solaire



ELIOS SOLAR
p. 4



ELIOS SOLAR
p. 6



ORA SOLAR
p. 8



ORA SOLAR
p. 9



SERIDA SOLAR
p. 10



ZURYA SOLAR
p. 11

Packs bandeaux LED 12/24VDC



PACK LED FIXE
p. 12



PACK LED FIXE
p. 14



PACK VARIATION
TRIAC
p. 14

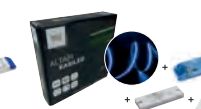

PACK EASILED
RGB - RGBW
p. 18



PACK SWITCH
p. 20

Bandeaux LED 12/24VDC



FLEX LIGHT IP20
p. 22



FLEX LIGHT IP67
p. 24



FLEX PRO LINE
IP20
p. 26



FLEX PRO LINE
IP54 & IP67
p. 27

Alimentations



OPTIMO
p. 30



IZI'TRONIC IP20
p. 32



IZI'TRONIC IP67
p. 34



LED'TRONIC IP20
p. 36



LED'TRONIC IP66
& IP68
p. 38



SMART DALI
PUSH 24
p. 40



SMART TRIAC 24
p. 41

Contrôleurs



EASILED 12/24
p. 42



EASILED MASTER
p. 42



EASILED PACK
p. 43



EASILED TRIAC
p. 43

Packs profils

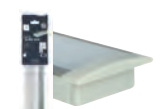

PACK SLIDE R
EVO
p. 44



PACK PLAKO R
EVO
p. 44



PACK FLAT 2
p. 45

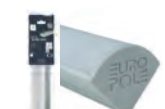

PACK KORNER S
p. 45



PACK SLIDE EVO
p. 45



PACK PLAKO EVO
p. 45



PDS-T
p. 46

Connectiques bandeaux LED IP20

PACKS CONNECTEURS p. 48	CONNECTIQUES INTER-CÂBLES p. 48	CONNECTEURS BANDEAU-CÂBLE p. 49	CONNECTEURS INTER-BANDEAUX p. 49

Linéaires LED 230VAC

PACK LONG FLEX 230 p. 52	LONG FLEX 230 p. 54	REG'LED 230 p. 56

LED'UP UNIVERSAL - Collerettes - Accessoires

LED'UP UNIVERSAL SWITCH p. 58	LED'UP UNIVERSAL SWITCH EVO p. 60	LED'UP UNIVERSAL BLUETOOTH MESH p. 62	COLLERETTES PLATES p. 64	COLLERETTES ESTHET p. 66	COLLERETTES ESTHET ASYM p. 68	COLLERETTES RÉNOVATION p. 70

ACCESSOIRE CONNECT p. 72	ACCESSOIRE EXTENSION p. 73

Spots GU10

R TIGHT p. 75	BE BETTER BAGUE p. 76	BE BETTER 1/4 TOUR p. 77	DECO p. 78	ALU 16 p. 79	BE BETTER - 1/4 DE TOUR IP44 p. 80	BE BEST - 1/4 DE TOUR IP65 BBC p. 81

Accessoires spots

LORAN p. 82	LAME INOX p. 82

Plafonniers & suspensions

ANOVI UNIVERSAL PENDANT p. 84	ANOVI UNIVERSAL PROFILE p. 85	ANOVI UNIVERSAL BOXE p. 86	ANOVI UNIVERSAL ANNEAUX p. 87

Appliques

ZERA p. 88	AUREK p. 89	TAKOS p. 90	HOOP p. 91	AIRA p. 92	REVANE p. 94

Bornes

Projecteurs

ELIOS p. 96	ELIOS 9IN1 p. 98	TUBE GU10 p. 100	TUBE 1 p. 101	TUBE SWITCH p. 102	YAH p. 104	YAMM p. 105

NESSY COMPACT p. 106	NESSY p. 107

Encastrés de sol

HALO p. 108	BOUNTY 2 p. 109	COLOSS 1 p. 111	COLOSS SWITCH p. 112	PACK MINI ZEPH p. 115	MINI ZEPH p. 116	ZEPH p. 118

Alimentations

IZI'TRONIC IP67 p. 122

Connectiques IP68

LED'TRONIC IP66 & IP68 p. 123	CONNECTEUR LINÉAIRE MÂLE/FEMELLE p. 128	CONNECTEUR EN T p. 128	CONNECTEUR EN Y p. 128	CONNECTEUR LINÉAIRE p. 128

Encastrés mur

JAVA p. 124

Alimentations

BALI LED 4 p. 126	LED'TRONIC 700 p. 127

Chantier

PACK WORK p. 131	WORK FLEX p. 132	PACK WORK FLEX p. 133

Premium

Projecteurs

ELIOS SOLAR



LES +

ÉNERGIE SOLAIRE

SANS CÂBLAGE ET SANS CONSOMMATION ÉLECTRIQUE

ALUMINIUM DE FONDERIE ET VERRE TREMPÉ

BATTERIE AU LITHIUM REMPLAÇABLE

DESIGN UNIQUE ET COMPACT

POSE EN APPLIQUE SIMPLE ET RAPIDE

ADAPTÉ BORDS DE MER

2 FINITIONS : GRIS ANTHRACITE OU GRIS CLAIR

CAPTEUR DE MOUVEMENT INFRAROUGE ET CAPTEUR DE LUMINOSITÉ

2 MODES DE FONCTIONNEMENT

4H D'ÉCLAIRAGE CONTINU À 100%



2,5 W

300 lm

CODE		KELVIN		A → G
67000	●			
67100	●	3000K	120°	-



Accessoire

Batterie

CODE

6780



Premium

Projecteurs

ELIOS SOLAR



LES +

ÉNERGIE SOLAIRE

SANS CÂBLAGE ET SANS CONSOMMATION ÉLECTRIQUE

ALUMINIUM DE FONDERIE ET VERRE TREMPÉ

BATTERIE AU LITHIUM REMPLAÇABLE

DESIGN UNIQUE

2 FINITIONS : GRIS ANTHRACITE OU GRIS CLAIR

PANNEAU SOLAIRE ORIENTABLE OU DÉPORTÉ

CAPTEUR DE MOUVEMENT INFRAROUGE ET CAPTEUR DE LUMINOSITÉ

5 MODES DE FONCTIONNEMENT ET VARIATION D'INTENSITÉ LUMINEUSE, RÉGLABLES VIA TÉLÉCOMMANDE INCLUSE

5H D'ÉCLAIRAGE CONTINU À 100%
12H D'ÉCLAIRAGE CONTINU À 50%



8,5 W

1200 lm

15 W

2000 lm

CODE	KELVIN	ANGLE	A → G
67010	●	120°	-
67110	● 3000K	120°	-
67020	●	120°	-
67120	● 3000K	120°	-

Accessoires

Piquet

CODE	HAUTEUR	COMPATIBLE
6199	30,8 cm	ELIOS SOLAR 8,5W

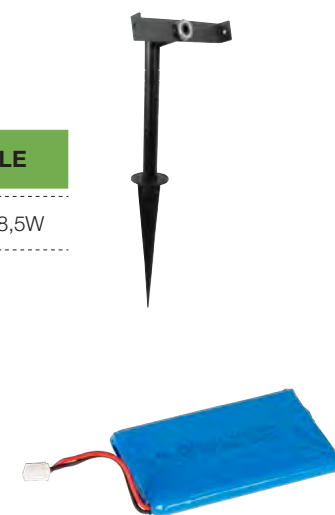

Batteries

CODE	COMPATIBLE
6781	ELIOS SOLAR 8,5W
6782	ELIOS SOLAR 15W

Kits de déport panneau solaire

Le kit comprend : 1 patère pour le panneau solaire, 1 câble de 4m, 2 connecteurs IP68.

CODE	COMPATIBLE
6710	● ELIOS SOLAR 8,5W
6711	● ELIOS SOLAR 8,5W
6720	● ELIOS SOLAR 15W
6721	● ELIOS SOLAR 15W



Lyres ajustables

CODE	COMPATIBLE
6791	● ELIOS SOLAR 8,5W
6801	● ELIOS SOLAR 8,5W
6792	● ELIOS SOLAR 15W
6802	● ELIOS SOLAR 15W



Classic

Appliques

ORA SOLAR

NEW



LES +

ÉNERGIE SOLAIRE

SANS CÂBLAGE ET SANS CONSOMMATION ÉLECTRIQUE

ALUMINIUM DE FONDERIE

BATTERIE AU LITHIUM REMPLAÇABLE

POSE EN APPLIQUE SIMPLE ET RAPIDE

ADAPTÉ BORDS DE MER

2 FINITIONS : BLANC OU GRIS ANTHRACITE

CAPTEUR DE MOUVEMENT INFRAROUGE ET CAPTEUR DE LUMINOSITÉ

3 MODES DE FONCTIONNEMENT

13H D'ÉCLAIRAGE EN MODE CONTINU



4,4 W

300 lm

CODE	KELVIN	A → G
69770	3000K	-
69771	3000K	-

69770

69771

Accessoire

Batterie

CODE

6970



Classic

Bornes

ORA SOLAR

NEW

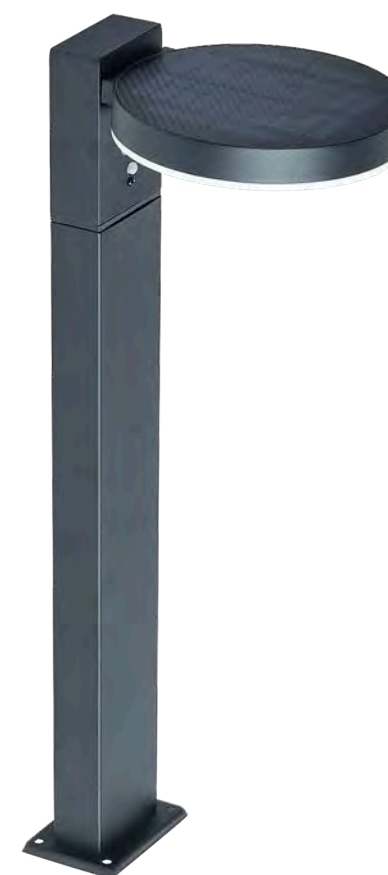

LES +

ÉNERGIE SOLAIRE

SANS CÂBLAGE ET SANS CONSOMMATION ÉLECTRIQUE

ALUMINIUM DE FONDERIE

BATTERIE AU LITHIUM REMPLAÇABLE

2 HAUTEURS : 50CM ET 80CM

ADAPTÉ BORDS DE MER

CAPTEUR DE MOUVEMENT INFRAROUGE ET CAPTEUR DE LUMINOSITÉ

3 MODES DE FONCTIONNEMENT

13H D'ÉCLAIRAGE EN MODE CONTINU

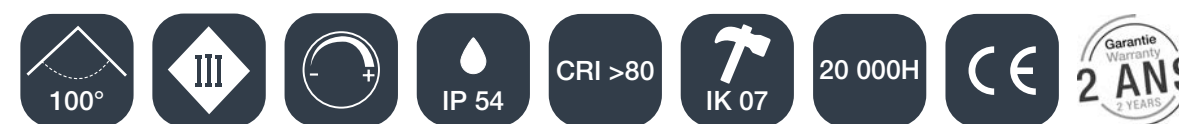

4,4 W

300 lm

CODE	HAUTEUR	KELVIN	A → G
69884	50 cm	3000K	-
69885	80 cm	3000K	-

69884

69885

Accessoire

Batterie

CODE

6970



Classic

Bornes

SERIDA SOLAR

NEW

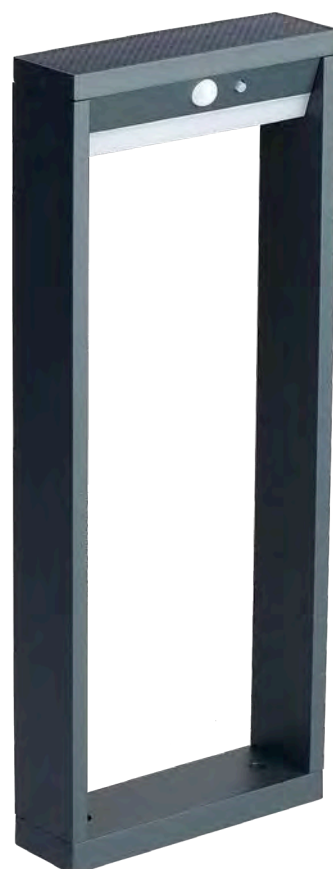

LES +

ÉNERGIE SOLAIRE

SANS CÂBLAGE ET SANS CONSOMMATION ÉLECTRIQUE

ALUMINIUM DE FONDERIE

BATTERIE AU LITHIUM REMPLAÇABLE

2 HAUTEURS : 50CM ET 80CM

ADAPTÉ BORDS DE MER

CAPTEUR DE MOUVEMENT INFRAROUGE ET CAPTEUR DE LUMINOSITÉ

3 MODES DE FONCTIONNEMENT

13H D'ÉCLAIRAGE EN MODE CONTINU



4,4 W

300 lm

CODE	HAUTEUR	KELVIN	A → G
69880	50 cm	● 3000K	-
69881	80 cm	● 3000K	-

Accessoire

Batterie

CODE

6970



Classic

Bornes

ZURYA SOLAR

NEW



LES +

ÉNERGIE SOLAIRE

SANS CÂBLAGE ET SANS CONSOMMATION ÉLECTRIQUE

ALUMINIUM DE FONDERIE

BATTERIE AU LITHIUM REMPLAÇABLE

2 HAUTEURS : 50CM ET 80CM

ADAPTÉ BORDS DE MER

CAPTEUR DE MOUVEMENT INFRAROUGE ET CAPTEUR DE LUMINOSITÉ

3 MODES DE FONCTIONNEMENT

13H D'ÉCLAIRAGE EN MODE CONTINU



4,4 W

350 lm

CODE	HAUTEUR	KELVIN	A → G
69882	50 cm	● 3000K	-
69883	80 cm	● 3000K	-

Accessoire

Batterie

CODE

6970



Classic

Packs bandeau LED

PACK FIXE



NEW

Les tutos' europole
Comment installer
mon bandeau led dans
mon profil aluminium ?



LES +

JUSQU'À 177 LM/W

SOLUTION ÉCONOMIQUE

3 PUISSANCES POUR 3 TYPES D'ÉCLAIRAGE :
BALISAGE, FONCTIONNEL, PERFORMANT

CÂBLÉ D'UN CÔTÉ 0,5M - 20AWG (2X0,5MM²)

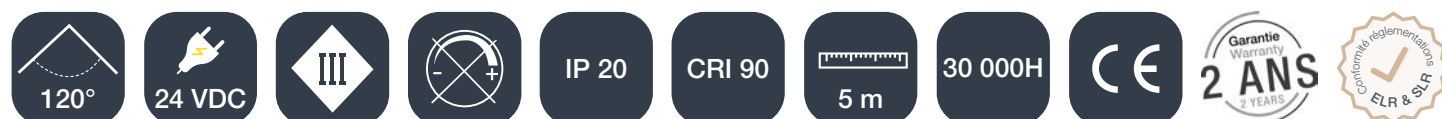

Accessoire

Pack connecteurs IP20

CODE	24 VDC	8 mm	NOMBRE DE PÔLE
42993	12 - 24 VDC	8 mm	2

5A max.

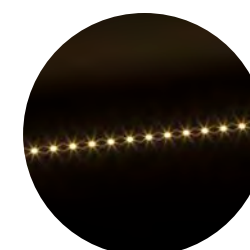
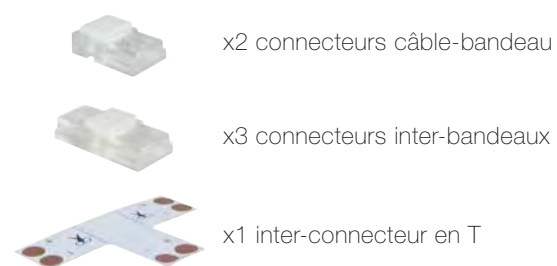

3 W/m

380 → 400 lm/m
24 VDC

KELVIN	CODE	5 m	A → G
3000K	772500		A D
4000K	772501		A D

Dimensions : l. 8mm x H. 1,5mm
Pas de découpe : 100mm
Nombre de LED : 80 LED/m

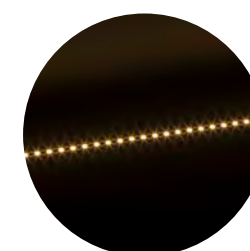

6 W/m

760 → 800 lm/m
24 VDC

KELVIN	CODE	5 m	A → G
3000K	774500		A D
4000K	774501		A D

Dimensions : l. 8mm x H. 1,5mm
Pas de découpe : 62,5mm
Nombre de LED : 128 LED/m

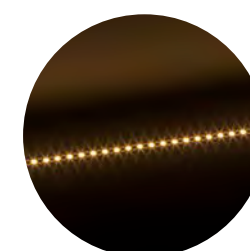

9,6 W/m

1590 → 1701 lm/m
24 VDC

KELVIN	CODE	5 m	A → G
3000K	772850		A C
4000K	772851		A B

Dimensions : l. 8mm x H. 1,5mm
Pas de découpe : 62,5mm
Nombre de LED : 128 LED/m

Classic

Packs bandeau LED

PACK FIXE

Les tutos' europole
Comment installer
mon bandeau led dans
mon profil aluminium ?

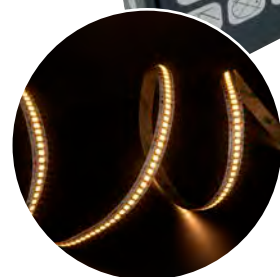

+



LES +

JUSQU'À 177 LM/W

DURABILITÉ DANS LE TEMPS

4 PUISSANCES POUR TOUTES APPLICATIONS

CÂBLÉ D'UN CÔTÉ 0,5M - 20AWG (2X0,5MM²)

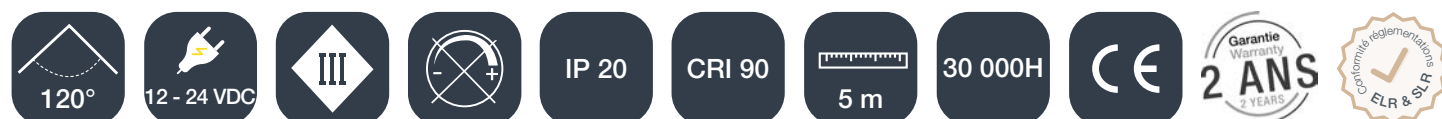

Accessoire

Pack connecteurs IP20

CODE	12 - 24 VDC	8 mm	NOMBRE DE PÔLE
42993	12 - 24 VDC	8 mm	2

5A max.

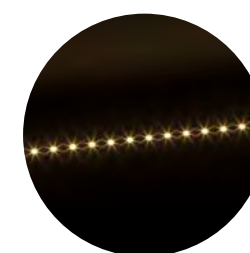
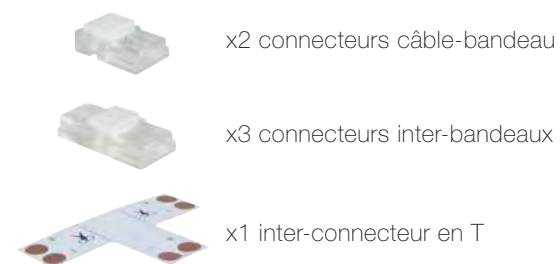

3 W/m

380 → 400 lm/m
24 VDC

KELVIN	CODE	5 m	A → G
3000K	72500		A D
4000K	72511		A D

Dimensions : l. 8mm x H. 1,5mm
Pas de découpe : 100mm
Nombre de LED : 80 LED/m

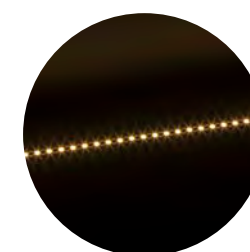

6 W/m

760 → 800 lm/m
24 VDC

KELVIN	CODE	5 m	A → G
3000K	74500		A D
4000K	74511		A D

Dimensions : l. 8mm x H. 1,5mm
Pas de découpe : 62,5mm
Nombre de LED : 128 LED/m

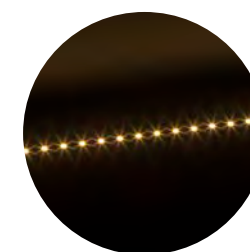

7,5 W/m

1048 → 1124 lm/m
12 VDC

KELVIN	CODE	5 m	A → G
3000K	72810		A D
4000K	72811		A C

Dimensions : l. 8mm x H. 1,5mm
Pas de découpe : 100mm
Nombre de LED : 80 LED/m

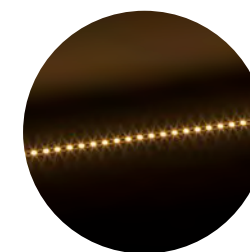

9,6 W/m

1590 → 1701 lm/m
24 VDC

KELVIN	CODE	5 m	A → G
3000K	72850		A C
4000K	72851		A B

Dimensions : l. 8mm x H. 1,5mm
Pas de découpe : 62,5mm
Nombre de LED : 128 LED/m

Classic

Packs bandeau LED

PACK VARIATION TRIAC

Les tutos' europole
Comment installer
mon bandeau led dans
mon profil aluminium ?



LES +

JUSQU'À 177 LM/W

DIMMABLE TRIAC

3 PUISSANCES POUR 3 TYPES D'ÉCLAIRAGE :
BALISAGE, FONCTIONNEL, PERFORMANT

CÂBLÉ D'UN CÔTÉ 0,5M - 20AWG (2X0,5MM²)

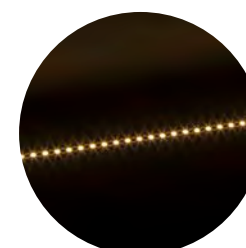

6 W/M

760 → 800 lm/m
24 VDC

KELVIN	CODE	5 m	A → G
3000K	74510		A D
4000K	74511		A D

Dimensions : l. 8mm x H. 1,5mm
Pas de découpe : 62,5mm
Nombre de LED : 128 LED/m

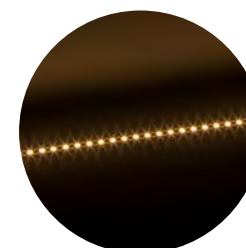

9,6 W/m

1590 → 1701 lm/m
24 VDC

KELVIN	CODE	5 m	A → G
3000K	73850		A C
4000K	73851		A B

Dimensions : l. 8mm x H. 1,5mm
Pas de découpe : 62,5mm
Nombre de LED : 128 LED/m

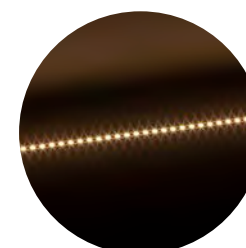

14,4 W/M

2099 → 2424 lm/m
24 VDC

KELVIN	CODE	5 m	A → G
3000K	73910		A D
4000K	73911		A C

Dimensions : l. 10mm x H. 1,5mm
Pas de découpe : 50mm
Nombre de LED : 160 LED/m

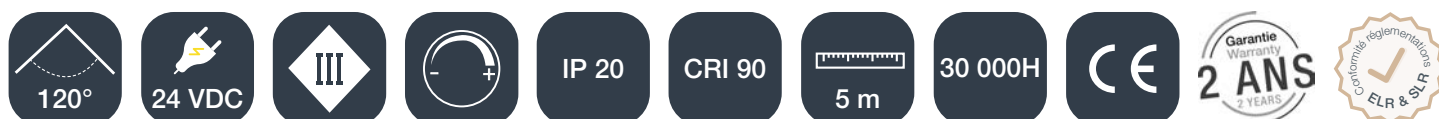

Accessoires

Packs connecteurs IP20

CODE	8 mm	10 mm	NOMBRE DE PÔLE
42993			2
42995			2

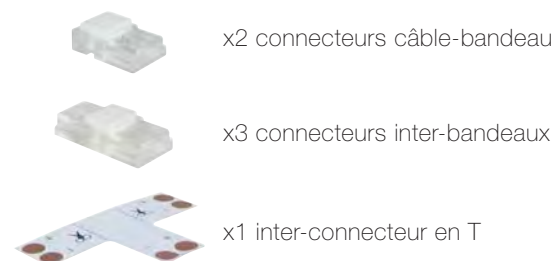

42993 : 5A max.
42995 : connecteur câble-bandeau 3,5A max. / connecteur inter-bandeaux 5,5A max.

Classic

Packs bandeau LED

PACK EASILED RGB - RGBW

Les tutos' europole
Comment installer
mon bandeau led dans
mon profil aluminium ?



LES +

JUSQU'À 169 LM/W

CONTRÔLE DES COULEURS ET DE
L'INTENSITÉ PAR RADIO FRÉQUENCE

CÂBLÉ D'UN CÔTÉ 0,5M - 20AWG (2X0,5MM²)

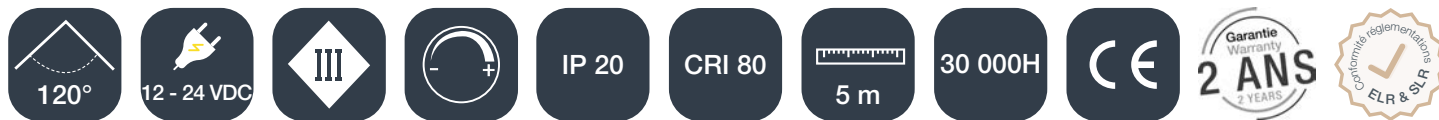

Accessoire

Pack connecteurs IP20

CODE	12 - 24 VDC	10 mm	NOMBRE DE PÔLE
42995	12 - 24 VDC	10 mm	2

connecteur câble-bandeau 3,5A max. / connecteur inter-bandeaux 5,5A max.

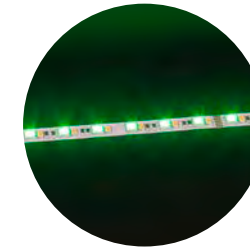
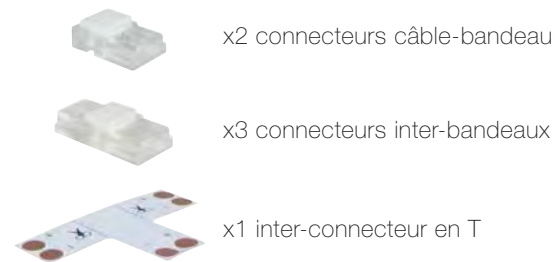

7,5 W/M

67/183/42 lm/m
12 VDC

KELVIN	CODE	5 m	A → G
RGB	72009	5 m	-

Dimensions : l. 10mm x H. 2mm
Pas de découpe : 100mm
Nombre de LED : 30 LED/m

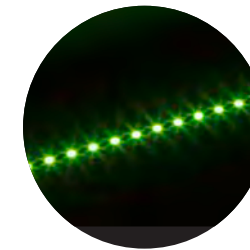

12 W/M

30/195/36/806 lm/m
24 VDC

KELVIN	CODE	5 m	A → G
RGBW	73918	5 m	C

Dimensions : l. 10mm x H. 2,5mm
Pas de découpe : 166,66mm
Nombre de LED : 60 LED/m

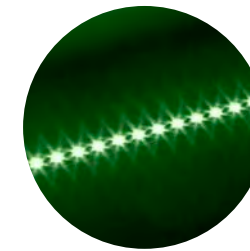

14,5 W/M

160/404/107 lm/m
24 VDC

KELVIN	CODE	5 m	A → G
RGB	72919	5 m	-

Dimensions : l. 10mm x H. 2mm
Pas de découpe : 100mm
Nombre de LED : 60 LED/m

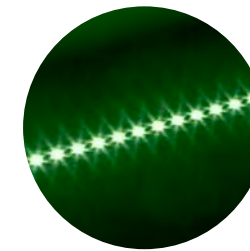

19,5 W/M

163/403/58/358 lm/m
24 VDC

KELVIN	CODE	5 m	A → G
RGBW	72918	5 m	F

Dimensions : l. 10mm x H. 1,5mm
Pas de découpe : 100mm
Nombre de LED : 60 LED/m

Classic

Packs bandeau LED

PACK SWITCH

Les tutos' europole
Comment installer
mon bandeau led dans
mon profil aluminium ?



LES +

JUSQU'À 125 LM/W

UNE RÉFÉRENCE AVEC 5 AMBIANCES :
SWITCH 2700K/3000K/3500K/3700K/4000K

RÉGLAGE SIMPLE DE LA TEMPÉRATURE DE
COULEUR VIA COMMUTATEUR INCLUS

CÂBLÉ EN ENTRÉE DE 0,25M - 20AWG
(2X0,5MM²)

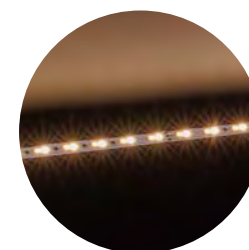

8,5 W/M

995 → 1060 lm/m
24 VDC



Dimensions : l. 10mm x H. 1,4mm
Pas de découpe : 100mm
Nombre de LED : 140 LED/m

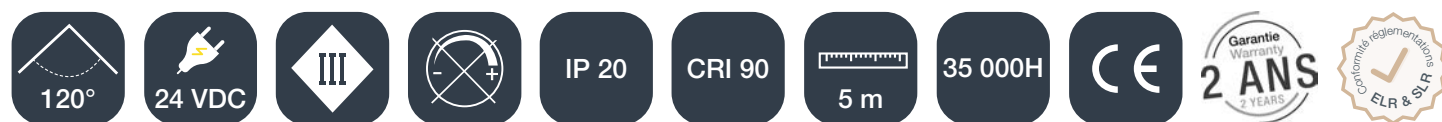

Accessoire

Pack connecteurs IP20

CODE	24 VDC	10 mm	NOMBRE DE PÔLE
42995	12 - 24 VDC	10 mm	2

connecteur câble-bandeau 3,5A max. / connecteur inter-bandeaux 5,5A max.

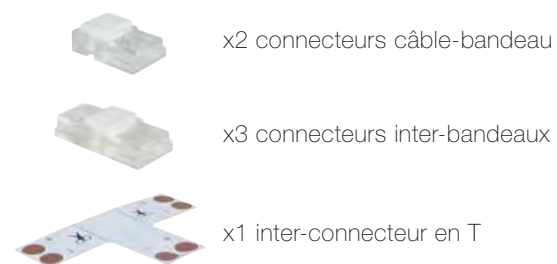

Premium

Bandeaux LED

FLEX LIGHT IP20



LES +

JUSQU'À 158 LM/W

EXCELLENT RENDU DES COULEURS

SUR-MESURE POSSIBLE JUSQU'À 10 M*

- 2700K
- 3000K
- 4000K
- ● ● RGBW

CÂBLÉ DES DEUX CÔTÉS 0,5M - 20AWG (2X0,5MM²)

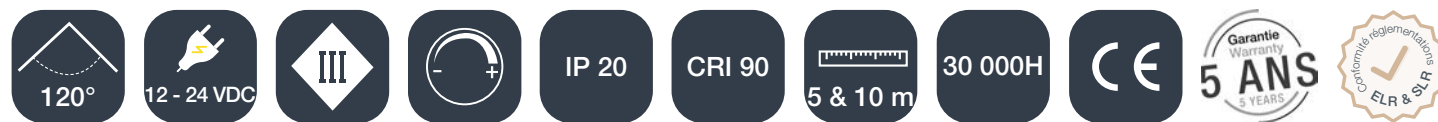

Accessoires

Câbles en bobine



CODE	COMPATIBLE
2200M	20 AWG 2 x 0,5 mm ² 2 x 1,8 mm 1 m
2200B	50 m ● 1900K ● 2400K ● 2700K ● 3000K ● 4000K ● 7500K
2210B	H05RN-F 2 x 0,5 mm ² Ø 5,5 mm 50 m ● BLUE ● RED ● AMBRE ● RED MEAT

3 W/m

360 → 400 lm/m
24 VDC

6 W/m
12 W/m (RGBW)

720 → 800 lm/m
22/94/21/518
lm/m (RGBW)
24 VDC

7,5 W/m

1048 → 1124 lm/m
12 VDC

9,6 W/m

1227 → 1515 lm/m
24 VDC

14 W/m

1620 → 1800 lm/m
24 VDC

19,2 W/m

2429 → 2535 lm/m
24 VDC

CODE	KELVIN		A → G	
● 300007	2700K		A E	
● 300000	3000K	5 m	A D	44247 18W
● 300001	4000K		A D	
● 300057	2700K		A E	
● 300050	3000K	10 m	A D	44248 30W
● 300051	4000K		A D	
● 310007	2700K		A E	
● 310000	3000K	5 m	A D	44248 30W
● 310001	4000K		A D	
● 422208	RGBW		A C	44241 ⁽¹⁾ 60W
● 310057	2700K		A E	
● 310050	3000K	10 m	A D	44241 60W
● 310051	4000K		A D	
● 422258	RGBW		A C	4404120 ⁽¹⁾ 120W
● 320007	2700K		A D	
● 320000	3000K	5 m	A D	44206 60W
● 320001	4000K		A C	
● 320057	2700K		A D	
● 320050	3000K	10 m	A D	4412100 100W
● 320051	4000K		A C	
● 330007	2700K		A D	
● 330000	3000K	5 m	A D	44241 60W
● 330001	4000K		A C	
● 330057	2700K		A D	
● 330050	3000K	10 m	A D	4404120 120W
● 330051	4000K		A C	
● 340007	2700K		A E	
● 340000	3000K	5 m	A E	440475 75W
● 340001	4000K		A D	
● 340057	2700K		A E	
● 340050	3000K	10 m	A E	4404150 150W
● 340051	4000K		A D	
● 350007	2700K		A D	
● 350000	3000K	5 m	A D	4404120 120W
● 350001	4000K		A D	
● 350057	2700K		A D	
● 350050	3000K	10 m	A D	4424200 200W
● 350051	4000K		A D	

Dimensions : l. 8mm x H. 1,5mm
Pas de découpe : 100mm
Nombre de LED : 80 LED/m

Dimensions : l. 8mm x H. 1,5mm
Pas de découpe : 62,5mm
Nombre de LED : 128 LED/m

RGBW :
Dimensions : l. 10mm x H. 2,5mm
Pas de découpe : 166,66mm
Nombre de LED : 60 LED/m

Dimensions : l. 8mm x H. 1,5mm
Pas de découpe : 100mm
Nombre de LED : 80 LED/m

Dimensions : l. 8mm x H. 1,5mm
Pas de découpe : 62,5mm
Nombre de LED : 128 LED/m

Dimensions : l. 8mm x H. 1,5mm
Pas de découpe : 62,5mm
Nombre de LED : 160 LED/m

Dimensions : l. 8mm x H. 1,5mm
Pas de découpe : 62,5mm
Nombre de LED : 160 LED/m

Premium

Bandeaux LED

FLEX LIGHT IP67



LES +

JUSQU'À 131 LM/W

EXCELLENT RENDU DES COULEURS

SUR-MESURE POSSIBLE JUSQU'À 5 M*

- 2700K
- 3000K
- 4000K

CÂBLÉ D'UN CÔTÉ 0,5M - 20AWG (2X0,5MM²)

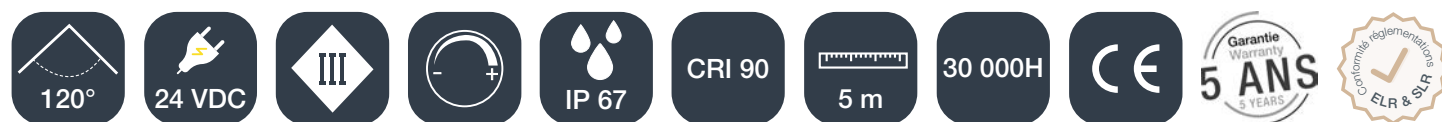

Accessoires

Clips de fixation

Inox 316L - x10



CODE

4127 11 mm

4128 13 mm

3 W/m

342 → 380 lm/m
24 VDC

CODE	KELVIN		A → G	
● 306707	2700K			
● 306700	3000K	5 m		44245 24W
● 306701	4000K			

Dimensions : l. 10mm x H. 5mm
Nombre de LED : 80 LED/m

6 W/m

684 → 760 lm/m
24 VDC

● 316707	2700K			
● 316700	3000K	5 m		4424040 40W
● 316701	4000K			

Dimensions : l. 10mm x H. 5mm
Nombre de LED : 128 LED/m

9,6 W/m

1051 → 1258 lm/m
24 VDC

● 336707	2700K			
● 336700	3000K	5 m		4424060 60W
● 336701	4000K			

Dimensions : l. 11mm x H. 4mm
Nombre de LED : 128 LED/m

14 W/m

1539 → 1710 lm/m
24 VDC

● 346707	2700K			
● 346700	3000K	5 m		4424100 100W
● 346701	4000K			

Dimensions : l. 12mm x H. 5mm
Nombre de LED : 160 LED/m

19,2 W/m

2119 → 2385 lm/m
24 VDC

● 356707	2700K			
● 356700	3000K	5 m		4424100 100W
● 356701	4000K			

Dimensions : l. 13mm x H. 4mm
Nombre de LED : 160 LED/m

Premium

Bandeaux LED

FLEX PRO LINE IP20



LES +

JUSQU'À 119 LM/W

LIGNE CONTINUE ET LUMIÈRE HOMOGENÈE SANS POINTS VISIBLES

SUR-MESURE POSSIBLE JUSQU'À 15 M*

- 3000K
- 4000K
- ● ● RGB

CÂBLÉ DES DEUX CÔTÉS 0,5M - 20AWG (2X0,5MM²)



IP 20

8 W/m
14 W/m (RGB)

760 → 950 lm/m
24 VDC

CODE	KELVIN	Beam Angle	Length	A → G	Power
● 727700	3000K	180°	5 m	A G F	44241 60W
● 727701	4000K			A G F	
● 727750	3000K	120°	15 m	A G F	4404120 120W
● 727751	4000K			A G F	
● ● ● 727709	RGB	180°	5 m	-	440475 75W

Dimensions 5m : l. 8mm x H. 2,2mm Pas de découpe : 50mm
Dimensions 15m : l. 10mm x H. 1,5mm Pas de découpe : 100mm
Dimensions RGB : l. 10mm x H. 2,2mm Pas de découpe : 50mm

Premium

Bandeaux LED

FLEX PRO LINE IP54 & IP67



LES +

JUSQU'À 107 LM/W

LIGNE CONTINUE ET LUMIÈRE HOMOGENÈE SANS POINTS VISIBLES

SUR-MESURE POSSIBLE JUSQU'À 15 M*

- 3000K
- 4000K
- ● ● RGB

CÂBLÉ DES DEUX CÔTÉS 0,5M - 20AWG (2X0,5MM²)



IP 54

8 W/m
14 W/m (RGB)

792 → 855 lm/m
24 VDC

IP 67

8 W/m

730 → 760 lm/m
24 VDC

CODE	KELVIN	Beam Angle	Length	A → G	Power
● 728700	3000K			A G F	4424040 40W
● 728701	4000K	180°	5 m	A G F	
● ● ● 728709	RGB			-	4424100 100W

Dimensions : l. 10,5mm x H. 4mm Pas de découpe : 50mm
Dimensions RGB : l. 12,5mm x H. 4mm Pas de découpe : 50mm

● 728750	3000K	120°	15 m	A G F	4424200 200W
● 728751	4000K			A G F	

Dimensions : l. 12mm x H. 5mm

Choisir

SON ALIMENTATION & SON CONTRÔLEUR

Alimentation

L'alimentation transforme la tension réseau 230VAC en tension/courant exploitable par les matériels installés.

Contrôleur

Le contrôleur permet le pilotage du ou des luminaires en intensité et/ou couleur.

*Les alimentations sont à choisir en fonction du besoin des produits raccordés (tension ou courant constant, continu ou alternatif, puissance, etc...)
Tous les produits connectés au même contrôleur seront associés à la même variation.*

Alimentations

SIMPLE

• Qu'est-ce que c'est ?

Une alimentation sans variation.

• Pour quel(s) cas ?

Alimenter en direct les produits. Piloter en ON/OFF via un interrupteur simple.

IZI'TRONIC & LED'TRONIC **P. 32 - 39**

TRIAC

coupeure de phase

• Qu'est-ce que c'est ?

Une alimentation 24VDC compatible avec le protocole TRIAC. Ce protocole simple de variation 230VAC est à utiliser pour du monochrome uniquement. Le contrôleur TRIAC coupe la phase afin de réaliser la gradation. Cette modification de phase est alors interprétée par les matériels compatibles TRIAC.

• Pour quel(s) cas ?

Utilisation en rénovation, en remplacement en lieu et place d'interrupteurs simples.

SMART TRIAC 24 **P. 41**

À savoir

L'alimentation doit être dimensionnée selon la puissance totale des produits raccordés.

À savoir

Les luminaires compatibles TRIAC sont toujours alimentés en 230VAC. Une alimentation n'est donc pas nécessaire.

DALI

Digital Addressable Lighting Interface

• Qu'est-ce que c'est ?

Protocole filaire ouvert dédié à l'éclairage fonctionnel. Il permet une flexibilité dans l'installation, si utilisé avec une centrale de gestion DALI afin de créer différents scénarios d'éclairage. Il est possible d'associer plusieurs actionneurs (détecteurs de présences, de lumières, interrupteurs, etc...) à différents luminaires afin de créer des groupes de commandes. Il est également possible de créer un circuit DALI simple sans adressage ni centrale de gestion.

• Pour quel(s) cas ?

Lorsque l'on souhaite une installation fiable et évolutive et que l'on peut tirer le bus DALI. Lors d'ajout sur installation existante ou sur domotique globale, en utilisant les passerelles DALI du fabricant de domotique.

SMART DALI PUSH 24 **P. 40**

Contrôleurs

EASILED RADIO

• Qu'est-ce que c'est ?

La gamme radio EASILED est la solution sans fil d'EUROPOLE. Elle offre la possibilité de piloter nos produits 24VDC et 230VAC monochromes ou couleurs.

Elle offre une flexibilité d'utilisation et une facilité d'installation. Nos contrôleurs sont associables à un maximum de 8 télécommandes. Possibilité d'avoir jusqu'à 6 zones distinctes. Maximum 32 contrôleurs par télécommande. Une synchronisation du signal est possible par câble, mais la commande initiale sera toujours radio.

• Pour quel(s) cas ?

Environnement résidentiel et/ou petit tertiaire, intérieur ou extérieur.

EASILED **P. 42 - 43**

BLUETOOTH MESH

• Qu'est-ce que c'est ?

Le BLUETOOTH MESH est un protocole de communication sans fil basé sur le bluetooth. Sa portée est donc limitée et sensible aux obstacles. Le terme «mesh» ou «maillage» signifie que cette portée est augmentée à l'aide du chainage qui s'établit entre appareils. Chaque produit devient un «hotspot» pour se connecter à l'ensemble de l'installation.

• Pour quel(s) cas ?

Adapté à un environnement résidentiel ou très petit tertiaire.

À savoir

L'alimentation doit être dimensionnée selon la puissance totale des produits raccordés.

À savoir

Le pilotage radio nécessite à ce que quelques règles soient respectées afin d'assurer une bonne transmission des données. Il faut en effet éviter de mettre des obstacles sur le parcours des ondes, qui peuvent soit les dévier, soit les absorber jusqu'à annuler le signal. Obstacles courants : paroi vitrée, mur, boîte plexo, acier et métal comme un poteau d'éclairage public. L'environnement sera un facteur déterminant de l'utilisation ou non de ce protocole.

À savoir

Chaque produit devra être positionné afin de pouvoir capter le signal de son ou ses voisins, pour ne pas rompre le chainage. Il faut éviter de mettre des obstacles métalliques sur le parcours des ondes. L'application ne permet qu'un pilotage simple sur site (pas de prise en main à distance, ni de gestion de scénarios).

Classic

Alimentations

OPTIMO



LES +

- POUR AMPOULES LED 12V
- COMPACT & FACILE À INTÉGRER
- SERRE-CÂBLE INCLUS
- PROTECTION CONTRE LES COURT-CIRCUITS, SURCHARGES ET SURCHAUFFES
- VARIATION TRIAC



Transformateur électronique pour éclairage tension alternative.

CODE	CLASSE DE PROTECTION	NOMBRE D'ENTRÉE(S) PRIMAIRE(S)	NOMBRE DE SORTIES PHYSIQUES	PRÉCÂBLAGE	
7730	4-60 VA	1	1	câblé au secondaire de 0,3m	110 x 45 x 25 mm



Classic

Alimentations

IZI'TRONIC IP20



Convertisseur électronique pour éclairage LED tension constante.



CODE	CLASSE DE PROTECTION	NOMBRE D'ENTRÉE(S) PRIMAIRE(S)	NOMBRE DE SORTIES PHYSIQUES	PRÉCÂBLAGE	
44207	6 W			câblé de 0,1m	52 x 43,5 x 22,5 mm
44200	18 W	1	1	câblé de 0,15m	68,5 x 43,5 x 22,5 mm
44205	30 W				136 x 38 x 28 mm
44206	60 W		2		168 x 38 x 30 mm

Longueur maximum du bandeau par alimentation

CODE	44207	44200	44205	44206	
	6 W	18 W	30 W	60 W	
FLEX LIGHT IP20	Monochrome 7,5 W/m	0,8m	2,4m	4m	8m

LES +

SOLUTION ÉCONOMIQUE

DESIGN COMPACT

PROTECTION CONTRE LES COURT-CIRCUITS, SURCHARGES ET SURCHAUFFES



CODE	CLASSE DE PROTECTION	NOMBRE D'ENTRÉE(S) PRIMAIRE(S)	NOMBRE DE SORTIES PHYSIQUES	PRÉCÂBLAGE	
44246	6 W			câblé de 0,1m	52 x 43,5 x 22,5 mm
44247	18 W		1	câblé de 0,15m	68,5 x 35 x 23,2 mm
44248	30 W				136 x 38 x 28 mm
44241	60 W	1			168 x 38 x 30 mm
440475	75 W		2		168 x 38 x 30 mm
4404120	120 W				227 x 38 x 30 mm
4404150	150 W				227 x 38 x 30 mm

Longueur maximum du bandeau par alimentation

CODE	44246	44247	44248	44241	440475	4404120	4404150	
	6 W	18 W	30 W	60 W	75 W	120 W	150 W	
FLEX LIGHT IP20	Monochrome 3 W/m	2m	6m	10m	20m	25m	40m	50m
	Monochrome 6 W/m	1m	3m	5m	10m	12,5m	20m	25m
	Monochrome 9,6 W/m	0,6m	1,8m	3,1m	6,2m	7,8m	12,5m	15,6m
	RGBW 12 W/m	0,5m	1,5m	2,5m	5m	6,2m	10m	12,5m
	Monochrome 14 W/m	0,4m	1,2m	2,1m	4,2m	5,3m	8,5m	10,7m
	Monochrome 19,2 W/m	0,3m	0,9m	1,5m	3,1m	3,9m	6,2m	7,8m
FLEX PRO LINE IP20	Monochrome 8 W/m	0,7m	2,2m	3,7m	7,5m	9,3m	15m	18,7m
	RGB 14 W/m	0,4m	1,2m	2,1m	4,2m	5,3m	8,5m	10,7m

Classic

Alimentations

IZI'TRONIC IP67



Convertisseur électronique pour éclairage LED tension constante.



CODE	CLASSE DE PROTECTION	NOMBRE D'ENTRÉE(S) PRIMAIRE(S)	NOMBRE DE SORTIES PHYSIQUES	PRÉCÂBLAGE	
44201	24 W				118 x 35 x 26 mm
4412040	40 W	1	1	câblé de 0,3m	148 x 42 x 30 mm
4412060	60 W				162,5 x 42,5 x 32 mm
4412100	100 W				162,5 x 42,5 x 32 mm

Longueur maximum du bandeau par alimentation

	CODE	44201	4412040	4412060	4412100	
		24 W	40 W	60 W	100 W	
FLEX LIGHT IP20	Monochrome	7,5 W/m	3,2m	5,3m	8m	13,3m

LES +

SOLUTION ÉCONOMIQUE

UTILISATION EXTÉRIEURE

PROTECTION CONTRE LES COURT-CIRCUITS, SURCHARGES ET SURCHAUFFES



CODE	CLASSE DE PROTECTION	NOMBRE D'ENTRÉE(S) PRIMAIRE(S)	NOMBRE DE SORTIES PHYSIQUES	PRÉCÂBLAGE	
44245	24 W				118 x 35 x 26 mm
4424040	40 W				148 x 42 x 30 mm
4424060	60 W			câblé de 0,3m	162,5 x 42,5 x 32 mm
4424100	100 W	1	1		162,5 x 42,5 x 32 mm
4424200	200 W			câblé de 0,65m en entrée et 0,3m en sortie	213 x 60 x 34,6 mm
4424300	300 W				264 x 68 x 39,5 mm

Longueur maximum du bandeau par alimentation

	CODE	44245	4424040	4424060	4424100	4424200	4424300	
		24 W	40 W	60 W	100 W	200 W	300 W	
FLEX LIGHT IP20/IP67	Monochrome	3 W/m	8,0m	13,3m	20m	33,3m	66,6m	100m
	Monochrome	6 W/m	4,0m	6,6m	10m	16,6m	33,3m	50m
	Monochrome	9,6 W/m	2,5m	4,1m	6,2m	10,4m	20,8m	31,2m
	RGBW	12 W/m	2,0m	3,3m	5m	8,3m	16,6m	25m
	Monochrome	14 W/m	1,7m	2,8m	4,2m	7,1m	14,2m	21,4m
FLEX PRO LINE IP20/IP54/IP67	Monochrome	19,2 W/m	1,2m	2,0m	3,1m	5,2m	10,4m	15,6m
	Monochrome	8 W/m	3,0m	5,0m	7,5m	12,5m	25m	37,5m
	RGB	14 W/m	1,7m	2,8m	4,2m	7,1m	14,2m	21,4m

Premium

Alimentations

LED'TRONIC IP20



Convertisseur électronique pour éclairage LED tension constante.



CODE	CLASSE DE PROTECTION	NOMBRE D'ENTRÉE(S) PRIMAIRE(S)	NOMBRE DE SORTIES PHYSIQUES	PRÉCÂBLAGE	
4207	6 W				68 x 35 x 20 mm
4200	15 W				108 x 41,3 x 16,5 mm
4205	30 W		1		165 x 40 x 30 mm
4206	60 W		1		188 x 45 x 30 mm
4202100	100 W				185 x 60 x 31 mm
4202200	200 W		3		215 x 114 x 50 mm

Longueur maximum du bandeau par alimentation

CODE	4207	4200	4205	4206	4202100	4202200
	6 W	15 W	30 W	60 W	100 W	200 W

FLEX LIGHT IP20	Monochrome	7,5 W/m	0,8m	2m	4m	8m	13,3m	26,6m
-----------------	------------	---------	------	----	----	----	-------	-------

LES +

GAMME COMPLÈTE DE 6W À 400W

PROTECTION CONTRE LES COURT-CIRCUITS, SURCHARGES ET SURCHAUFFES



CODE	CLASSE DE PROTECTION	NOMBRE D'ENTRÉE(S) PRIMAIRE(S)	NOMBRE DE SORTIES PHYSIQUES	PRÉCÂBLAGE	
4246	6 W				68 x 35 x 20 mm
4247	15 W				108 x 41,3 x 16,5 mm
4248	30 W		1		165 x 40 x 30 mm
4241	60 W		1		188 x 45 x 30 mm
420475	75 W				185 x 60 x 31 mm
4204100	100 W				185 x 60 x 31 mm
4204150	150 W		2		159 x 97 x 30 mm
4204200	200 W				215 x 115 x 29,5 mm
4204300	300 W		3		215 x 114 x 50 mm
4204400	400 W				215 x 114 x 70 mm

Longueur maximum du bandeau par alimentation

CODE	4246	4247	4248	4241	420475	4204100	4204150	4204200	4204300	4204400
	6 W	15 W	30 W	60 W	75 W	100 W	150 W	200 W	300 W	400 W

FLEX LIGHT IP20	Monochrome	3 W/m	2m	5m	10m	20m	25m	33,3m	50m	66,6m	100m	133,3m
	Monochrome	6 W/m	1m	2,5m	5m	10m	12,5m	16,6m	25m	33,3m	50m	66,6m
	Monochrome	9,6 W/m	0,6m	1,5m	3,1m	6,2m	7,8m	10,4m	15,6m	20,8m	31,2m	41,6m
	RGBW	12 W/m	0,5m	1,2m	2,5m	5m	6,2m	8,3m	12,5m	16,6m	25m	33,3m
	Monochrome	14 W/m	0,4m	1m	2,1m	4,2m	5,3m	7,1m	10,7m	14,2m	21,4m	28,5m
	Monochrome	19,2 W/m	0,3m	0,7m	1,5m	3,1m	3,9m	5,2m	7,8m	10,4m	15,6m	20,8m
FLEX PRO LINE IP20	Monochrome	8 W/m	0,7m	1,8m	3,7m	7,5m	9,3m	12,5m	18,7m	25m	37,5m	50m
	RGB	14 W/m	0,4m	1,0m	2,1m	4,2m	5,3m	7,1m	10,7m	14,2m	21,4m	28,5m

Premium

Alimentations

LED'TRONIC IP66 & IP68



Convertisseur électronique pour éclairage LED tension constante.



CODE	CLASSE DE PROTECTION	NOMBRE D'ENTRÉE(S) PRIMAIRE(S)	NOMBRE DE SORTIES PHYSIQUES	PRÉCÂBLAGE	
------	----------------------	--------------------------------	-----------------------------	------------	--

IP66

4201	15 W				162 x 26,5 x 27,5 mm
4212030	30 W	1	1	câblé de 0,5m	232 x 36,5 x 26 mm
4212060	60 W				179 x 41 x 31 mm

IP68

4212100	100 W		1		183 x 56,7 x 42,3 mm
4212200	200 W	1	2	câblé de 0,3m	233 x 74 x 46,5 mm
4212300	300 W				282 x 74 x 49 mm

Longueur maximum du bandeau par alimentation

CODE	4201	4212030	4212060	4212100	4212200	4212300
	15 W	30 W	60 W	100 W	200 W	300 W

FLEX LIGHT IP20	Monochrome	7,5 W/m	2m	4m	8m	13,3m	26,6m	40m
-----------------	------------	----------------	----	----	----	-------	-------	-----

LES +

UTILISATION EXTÉRIEURE

PROTECTION CONTRE LES COURT-CIRCUITS, SURCHARGES ET SURCHAUFFES



CODE	CLASSE DE PROTECTION	NOMBRE D'ENTRÉE(S) PRIMAIRE(S)	NOMBRE DE SORTIES PHYSIQUES	PRÉCÂBLAGE	
------	----------------------	--------------------------------	-----------------------------	------------	--

IP66

4245	15 W				162 x 25,5 x 27,5 mm
4224030	30 W	1	1	câblé de 0,5m	232 x 25,9 x 36,5 mm
4224060	60 W				179 x 41 x 31 mm

IP68

4224100	100 W		1		210 x 56,7 x 42,3 mm
4224200	200 W	1	2	câblé de 0,3m	233 x 74 x 46,5 mm
4224300	300 W				282 x 74 x 49 mm

Longueur maximum du bandeau par alimentation

CODE	4245	4224030	4224060	4224100	4224200	4224300
	15 W	30 W	60 W	100 W	200 W	300 W

FLEX LIGHT IP20/IP67	Monochrome	3 W/m	5m	10m	20m	33,3m	66,6m	100m
	Monochrome	6 W/m	2,5m	5m	10m	16,6m	33,3m	50m
	Monochrome	9,6 W/m	1,5m	3,1m	6,2m	10,4m	20,8m	31,2m
	RGBW	12 W/m	1,2m	2,5m	5m	8,3m	16,6m	25m
	Monochrome	14 W/m	1m	2,1m	4,2m	7,1m	14,2m	21,4m
FLEX PRO LINE IP20/IP54/IP67	Monochrome	8 W/m	1,8m	3,7m	7,5m	12,5m	25m	37,5m
	RGB	14 W/m	1,0m	2,1m	4,2m	7,1m	14,2m	21,4m

Premium

Alimentations

SMART DALI PUSH 24

NEW



LES +

DEUX FONCTIONS EN UN PRODUIT

VARIATION PAR BOUTON POUSSOIR OU DALI

PROTECTION CONTRE LES COURT-CIRCUITS, SURCHARGES ET SURCHAUFFES



Convertisseur électronique pour éclairage LED tension constante et variation d'intensité lumineuse.

CODE	CLASSE DE PROTECTION	NOMBRE D'ENTRÉE(S) PRIMAIRE(S)	NOMBRE DE SORTIES PHYSIQUES	PRÉCÂBLAGE
45813	45 W			187 x 45 x 30,5 mm
45814	80 W	1	1	290 x 45 x 30,5 mm
45815	150 W			290 x 45 x 30,5 mm

Longueur maximum du bandeau par alimentation

	CODE	45813	45814	45815	
	45 W	80 W	150 W		
FLEX LIGHT IP20	Monochrome	3 W/m	15,0m	26,6m	50m
	Monochrome	6 W/m	7,5m	13,3m	25m
	Monochrome	9,6 W/m	4,6m	8,3m	15,6m
	RGBW	12 W/m	3,7m	6,6m	12,5m
	Monochrome	14 W/m	3,2m	5,7m	10,7m
FLEX PRO LINE IP20	Monochrome	19,2 W/m	2,3m	4,1m	7,8m
	Monochrome	8 W/m	5,6m	10,0m	18,7m
	RGB	14 W/m	3,2m	5,7m	10,7m

Premium

Alimentations

SMART TRIAC 24



LES +

DIMMABLE TRIAC

RÉARMEMENT AUTOMATIQUE PROTECTION CONTRE LES SURCHARGES



Convertisseur électronique pour éclairage LED tension constante et variation d'intensité lumineuse.

CODE	CLASSE DE PROTECTION	NOMBRE D'ENTRÉE(S) PRIMAIRE(S)	NOMBRE DE SORTIES PHYSIQUES	PRÉCÂBLAGE
404030	30 W			145 x 50 x 22 mm
404075	75 W	1	1	185 x 60 x 31 mm
404120	120 W			223 x 64 x 32 mm

Longueur maximum du bandeau par alimentation

	CODE	404030	404075	404120	
	30 W	75 W	120 W		
FLEX LIGHT IP20	Monochrome	3 W/m	10m	25m	40m
	Monochrome	6 W/m	5m	12,5m	20m
	Monochrome	9,6 W/m	3,1m	7,8m	12,5m
	RGBW	12 W/m	2,5m	6,2m	10m
	Monochrome	14 W/m	2,1m	5,3m	8,5m
FLEX PRO LINE IP20	Monochrome	19,2 W/m	1,5m	3,9m	6,2m
	Monochrome	8 W/m	3,7m	9,3m	15m
	RGB	14 W/m	2,1m	5,3m	8,5m

Premium

Contrôleurs

EASILED 12/24



Contrôleur pour appareils LED monochromes, TW, RGB et RGBW : variation d'intensité lumineuse, changement de température de couleur et de couleur de LED. Transmission du signal par radio HF. Utilisation avec télécommande EASILED MASTER.



CODE	MAX.	INTERFACE MAÎTRE / ESCLAVE
IP20		
45210	12VDC = 4 x 60 W 24VDC = 4 x 120 W	Sans fil - Signal radio HF
45211	lout = 4 x 5A	Sans fil - Signal radio HF / Filaire DMX
IP67		
45710	12VDC = 4 x 60 W 24VDC = 4 x 120 W	lout = 4 x 20A

Classic

Contrôleurs

EASILED PACK



Transmission du signal par radio HF.



CODE	MAX.	TENSION DE SORTIE
Pack de gestion pour produits LED monochromes : variation d'intensité lumineuse.		
45200	12VDC = 1 x 96 W 24VDC = 1 x 192 W	lout = 1 x 8A
Pack de gestion pour produits LED RGB : variation d'intensité lumineuse, changement de couleur, cycling automatique.		
45202	12VDC = 3 x 60 W 24VDC = 3 x 120 W	lout = 3 x 5A
Pack de gestion pour produits LED RGBW : variation d'intensité lumineuse, changement de couleur, cycling automatique.		
45203	12VDC = 4 x 48 W 24VDC = 4 x 96 W	lout = 3 x 8A

Classic

Contrôleurs

EASILED MASTER



Transmission du signal par radio HF.



CODE	PERMET LE PILOTAGE DE	PERMET LE PILOTAGE DE
Télécommande pour produits LED monochromes : variation d'intensité lumineuse.		
45220	4 zones indépendantes mobiles	3 piles AAA
Commande murale pour produits LED monochromes : variation d'intensité lumineuse.		
45226	1 zone indépendante murale	230 VAC
Télécommande pour produits LED RGB et RGBW : variation d'intensité lumineuse, changement de couleur, cycling automatique.		
45240	4 zones indépendantes mobiles	3 piles AAA
Commande murale pour produits LED RGB et RGBW : variation d'intensité lumineuse, changement de couleur, cycling automatique.		
45246	1 zone indépendante murale	230 VAC

Premium

Contrôleurs

EASILED - TRIAC



Contrôleur pour produits LED monochromes : variation d'intensité lumineuse. Transmission du signal par radio HF. Commande par bouton poussoir ou télécommande EASILED MASTER.



CODE	MAX.	TENSION DE SORTIE
45255	200 W	lout = 1,5A 100 - 240 VAC SWITCH input 8-230VAC

Classic

Packs profils



diffuseurs
opale et transparent



selon pack

Les tutos' europole
Comment installer
mon bandeau led dans
mon profil aluminium ?



LES +

PACKS TOUT EN UN

ALUMINIUM ANODISÉ

SOLUTION ÉCONOMIQUE

6 TYPOLOGIES POUR LES APPLICATIONS
RÉCURRENTES



■ En encastré

Packs de 1 m : Le pack comprend 5 profils de 1m, 5 diffuseurs opales, 5 diffuseurs transparents et 10 embouts de finition.
Packs de 2,6 m : Le pack comprend 4 profils de 2,6m, 4 diffuseurs opales, 4 diffuseurs transparents et 10 embouts de finition.

SLIDE R EVO

Encastré dans mobilier faible épaisseur

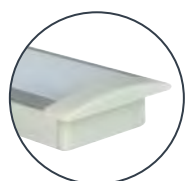

5 x 1 m

4 x 2,6 m

CODE	
87703	
87713	

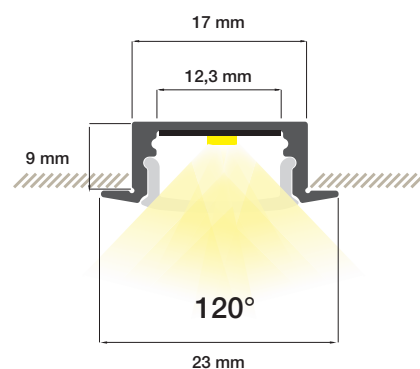

PLAKO R EVO

Encastré dans mobilier ou plaque de plâtre



5 x 1 m

4 x 2,6 m

CODE	
87704	
87714	

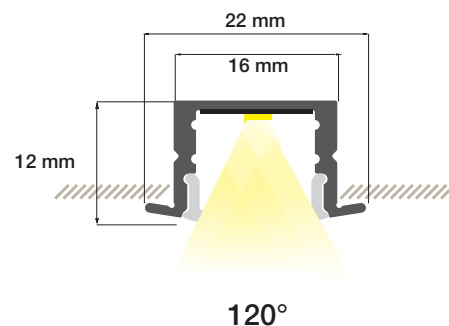

■ En saillie

Packs de 1 m : Le pack comprend 5 profils de 1m, 5 diffuseurs opales, 5 diffuseurs transparents, 10 clips de fixation et 10 embouts de finition.

Pack de 2 m : Le pack comprend 10 profils de 2m.

Packs de 2,6 m : Le pack comprend 4 profils de 2,6m, 4 diffuseurs opales, 4 diffuseurs transparents, 10 clips de fixation et 10 embouts de finition.

FLAT 2

Corniche faible encombrement

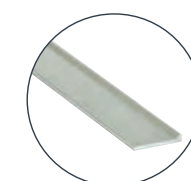

10 x 2 m

CODE	
89929	

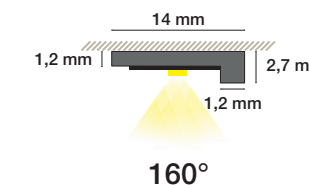

KORNERS

Éclairage d'angle



5 x 1 m

4 x 2,6 m

CODE	
87706	
87716	

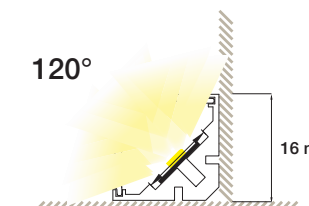

SLIDE EVO

Corniche faible encombrement



5 x 1 m

4 x 2,6 m

CODE	
87705	
87715	

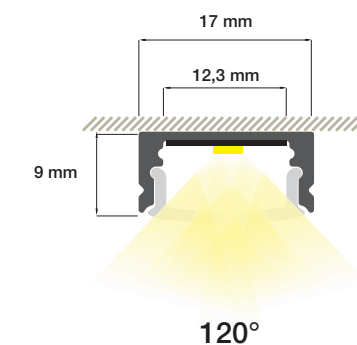

PLAKO EVO

Corniches larges et agencement



5 x 1 m

4 x 2,6 m

CODE	
87708	
87718	

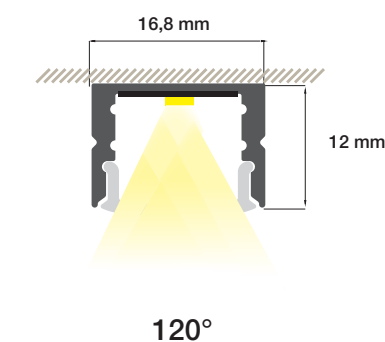

Premium

Profils

PDS-T

KLUS®

NEW

LES +

EN ALUMINIUM POUR UNE BONNE DISSIPATION THERMIQUE

AILETTES À L'ARRIÈRE DU PROFIL POUR FIXATION SUR LES PLAQUES DE PLÂTRE 12,5MM

MONTAGE SOLIDE DANS LE FAUX-PLAFOND

VIDÉO D'INSTALLATION DU PROFIL



Profils	CODE
200,5 cm	89702
301cm	89703
Diffuseurs opaques	
200,5 cm	89171
301cm	89271
Embout	
sans passage de câble	89961

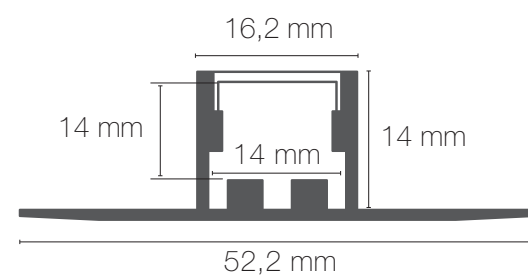
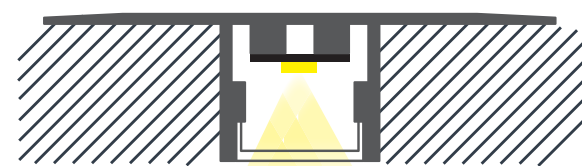

Premium

Accessoires linéaires

CONNECTIQUES BANDEAUX IP20

LES +

SOLUTIONS PLUG & PLAY BY EUROPOLE

INSTALLATION SIMPLE ET RAPIDE



Packs connecteurs IP20

CODE	MAX.	NOMBRE DE PÔLE
42993	8 mm	2
42995	10 mm	2

42993 : 5A max.
42995 : connecteur câble-bandeau 3,5A max. / connecteur inter-bandeaux 5,5A max.

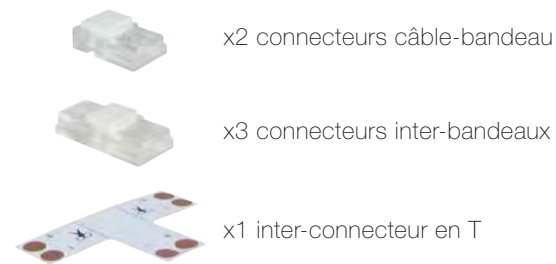

Connectiques inter-câbles

CODE	NOMBRE DE PÔLE	MAX.
42182	2	20 - 22 AWG Ø 0,326 à 0,518 mm²



Connecteurs rapides permettant de relier des bandeaux LED IP20 avec câbles AWG

CODE	MAX.	NOMBRE DE PÔLE
42193	5A	2
42195	3,5A	2



Connecteurs rapides permettant de relier des bandeaux LED IP20 entre eux

CODE	MAX.	NOMBRE DE PÔLE
42192	5A	2
42194	3,5A	2

Correspondances CONNECTIQUES IP20 / BANDEAUX LED IP20 & PROFILS

42193 compatibles
avec le câble
20AWG (2x0,5mm²)
: code 2200



42993

42995



42193

42195



42192

42194



8 mm

10 mm

● 1900K ● 2400K ● 2700K
● 3000K ● 4000K ● 7500K
● BLUE ● RED MEAT ● AMBRE

PACK
SLIDE EVO



PACK
SLIDE R EVO

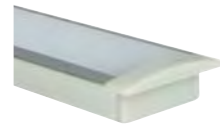

PACK
KORNER S



PACK
PLAKO EVO



PACK
PLAKO R EVO



PDS-T



Correspondances BANDEAUX LED IP20 / PROFILS ALUMINIUM

PACK
FLAT 2

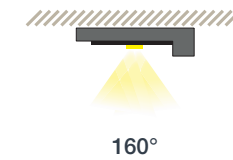

160°

FLEX LIGHT
3 W/m



FLEX LIGHT
6 W/m



FLEX LIGHT
7,5 W/m



FLEX LIGHT
9,6 W/m



FLEX LIGHT
14 W/m



FLEX LIGHT
19,2 W/m



PACK
SLIDE EVO

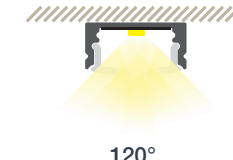

120°



PACK
SLIDE R EVO

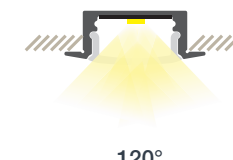

120°



PACK
KORNER S

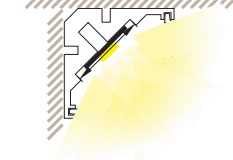

120°



PACK
PLAKO EVO

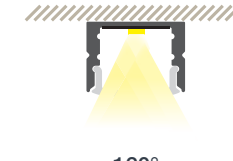

120°



PACK
PLAKO R EVO

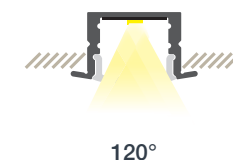

120°



PDS-T

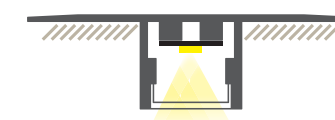

120°



Classic

Packs bandeau LED

PACK LONG FLEX 230



LES +

LONGUEUR DE 5 - 10 - 20 M

- 3000K
- 4000K
- RGB

CÂBLÉ DE 1M AVEC REDRESSEUR ET CONNECTIQUE MÂLE FEMELLE



7 W/M

475 → 611 lm/m

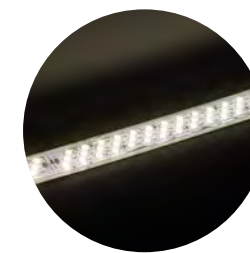

11 W/m

962 → 1088 lm/m

KELVIN	CODE		A → G
● 3000K	42610	5 m	
● 4000K	42611		
● RGB	42649	10 m	-
● 3000K	42640	10 m	
● 4000K	42641		
● RGB	42749	20 m	-

Dimensions : l. 17mm x H. 7,5mm
 Pas de découpe : 100cm
 Nombre de LED : 60 LED/m

● 3000K	43600	5 m	
● 4000K	43601		
● 3000K	43610	10 m	
● 4000K	43611		

Dimensions : l. 20mm x H. 7,5mm
 Pas de découpe : 50cm
 Nombre de LED : 276 LED/m



Premium

Bandeaux LED

LONG FLEX 230



LES +

JUSQU'À 137 LM/W

DISPONIBLE EN SUR-MESURE DE 1 À 50 M
ET FORFAIT FIP - IP65 ET IP67

MONTAGE SUR CLIPS OU PROFILS
ALUMINIUM

- 3000K
- 4000K
- ● ● RGB

7 W/m

114 → 611 lm/m

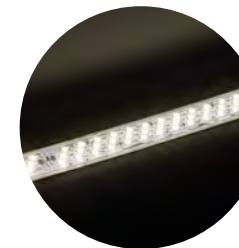

11 W/m

962 → 1088 lm/m

CODE KELVIN A → G

Bobines de 25m décollables au mètre en agence

CODE	KELVIN	25 m	A → G
425610P	3000K		
425611P	4000K		

Code au mètre / maximum 50m

CODE	KELVIN	1 m	A → G
425610	3000K		
425611	4000K		
425619	RGB		-

Dimensions : l. 17mm x H. 7,5mm
Pas de découpe : 100cm
Nombre de LED : 60 LED/m

CODE	KELVIN	1 m	A → G
435600	3000K		
435601	4000K		

Dimensions : l. 20mm x H. 7,5mm
Pas de découpe : 50cm
Nombre de LED : 276 LED/m

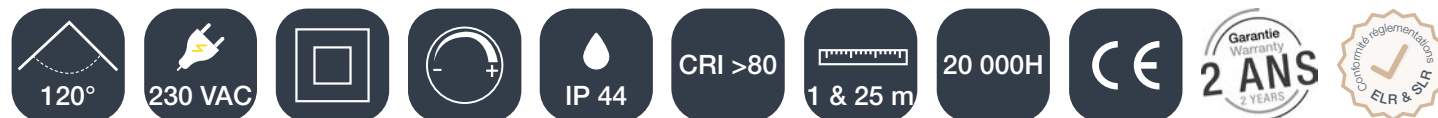

Forfaits

Impératif pour installation en zones humides et/ou en extérieur
Kit de connexion inclus

Forfaits de montage en usine

CODE	IP	COMPATIBLE
FIP65L10		LONG FLEX 7 W/m
FIP65L10R	IP65	LONG FLEX 7 W/m RGB
FIP65L15		LONG FLEX 11 W/m
FIP10		LONG FLEX 7 W/m
FIP10R	IP67	LONG FLEX 7 W/m RGB
FIP15		LONG FLEX 11 W/m

Forfaits inter-connexion

CODE	IP		COMPATIBLE
FIP65L50-10			LONG FLEX 7 W/m
FIP65LR50-10	IP65		LONG FLEX 7 W/m RGB
FIP65L50-15		40 cm	LONG FLEX 11 W/m
FIP10L50			LONG FLEX 7 W/m
FIP15L50			LONG FLEX 11 W/m
FIP10R50	IP67		LONG FLEX 7 W/m RGB
FIP15L50			LONG FLEX 11 W/m

Accessoires

Kits de connexion

Installation obligatoire avec le bandeau LED LONG FLEX.

CODE	COMPATIBLE
42551	LONG FLEX 7 W/m
43551	LONG FLEX 11 W/m



Clips de fixation (x10)

CODE	COMPATIBLE
42558	LONG FLEX 7 W/m
43558	LONG FLEX 11 W/m



Classic

Réglattes LED

REG'LED 230



LES +

RÉGLETTE PRÊTE À INSTALLER

POSSIBILITÉ DE RACCORDER (PLUG & PLAY) PLUSIEURS RÉGLETTES, LONGUEUR 30M MAX.

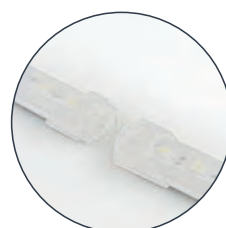

MONTAGE SUR CLIPS FIXES OU ORIENTABLES

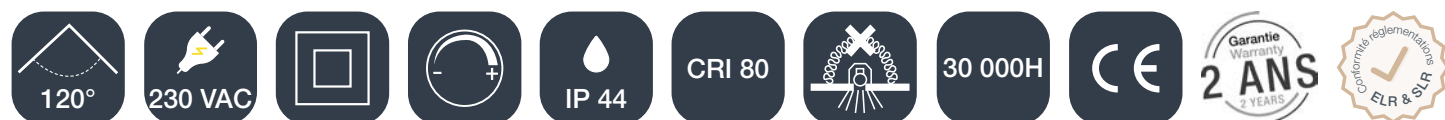

7,5 W

533 → 587 lm

CODE KELVIN A → G

● 813000	3000K	50 cm	
● 813001	4000K		

Dimensions : l. 20mm x H. 15mm
Nombre de LED : 60 LED

15 W

1129 → 1169 lm

CODE KELVIN A → G

● 823000	3000K	100 cm	
● 823001	4000K		

Dimensions : l. 20mm x H. 15mm
Nombre de LED : 120 LED

Accessoires

Connecteur d'alimentation + bouchon

Installation obligatoire avec REG' LED 230.

CODE	
80001	50 cm



Connecteurs d'interconnexion

CODE	
80010	10 cm
80020	100 cm



Clips de fixation

CODE	
80040	fixe x10
80041	orientable x2



Premium

Encastrés de plafond

LED'UP UNIVERSAL SWITCH



LES +

COLLERETTE INTERCHANGEABLE

RÉGLAGE DE LA TEMPÉRATURE DE COULEUR VIA COMMUTATEUR 2700K/3000K/4000K

COMPATIBLE ISOLANTS SOUFLÉS ET ROULEAUX

RACCORDEMENT RAPIDE BORNIER À REPIQUAGE

JUSQU'À 88 LM/W

OPTIQUE DICHROÏQUE 60°



6 W

500/525/600 lm
Ø82 mm

CODE KELVIN A → G

57016 2700K/3000K/4000K

Accessoires

Par défaut, la collerette des LED'UP UNIVERSAL est blanc mat et ronde. Je peux choisir une autre forme et une autre finition de collerette dans les accessoires de la gamme.



FIXE OU ORIENTABLE

P. 64 - 65



BASSE LUMINANCE ESTHET

P. 66 - 67



BASSE LUMINANCE ESTHET ASYM

P. 68 - 69



RECOUVREMENT ET RÉNOVATION

P. 70 - 71



Premium

Encastrés de plafond

LED'UP UNIVERSAL SWITCH EVO

NEW

UNIQUE

l'encastré aux multiples personnalisations
& à la conception éthique



LES +

VENDU SANS COLLERETTE :
CHOIX DE LA FORME ET DE LA FINITION

ÉCO-CONÇU : POLYCARBONATE RECYCLÉ

SOURCE & ALIMENTATION REMPLAÇABLES

DURÉE DE VIE DE 50 000 HEURES

RÉGLAGE DE LA TEMPÉRATURE DE COULEUR
VIA COMMUTEUR ●●● 2700K/3000K/4000K

COMPATIBLE ISOLANTS SOUFLÉS ET
ROULEAUX

RACCORDEMENT RAPIDE BORNIER À
REPIQUAGE

JUSQU'À 88 LM/W

OPTIQUE DICHROÏQUE 60°



6 W

500/525/600 lm
Ø66 mm

CODE KELVIN A → G

57016E ●●● 2700K/3000K/4000K

Accessoires

Vendu sans collerette, je peux choisir la forme et la finition de collerette parmi les accessoires de la gamme.



FIXE OU
ORIENTABLE

P. 64 - 65



BASSE
LUMINANCE
ESTHET

P. 66 - 67



BASSE
LUMINANCE
ESTHET ASYM

P. 68 - 69



RECOUVREMENT
ET RÉNOVATION

P. 70 - 71



Premium

Encastrés de plafond

LED'UP UNIVERSAL BLUETOOTH MESH



LES +

COLLERETTE INTERCHANGEABLE

CONTRÔLE VIA TÉLÉCOMMANDE
ET/OU APPLICATION EUROPOLE
BLUETOOTH MESH



SANS CÂBLAGE ADDITIONNEL
PAS DE PROGRAMMATION
APPAIRAGE AUTONOME

SYNCHRONISABLE JUSQU'À 240 POINTS
LUMINEUX

RACCORDEMENT RAPIDE
BORNIER À REPIQUAGE

JUSQU'À 88 LM/W

6 W

500 → 600 lm
Ø82 mm

5 W

250 → 300 lm
Ø82 mm

CODE KELVIN A → G

57017 TW (2700K-6500K) 60°

57019 RGB+TW (2700K-6500K) 100°

Accessoires

Par défaut, la collerette des LED'UP UNIVERSAL est blanc mat et ronde. Je peux choisir une autre forme et une autre finition de collerette dans les accessoires de la gamme.



FIXE OU
ORIENTABLE

P. 64 - 65



BASSE
LUMINANCE
ESTHET

P. 66 - 67



BASSE
LUMINANCE
ESTHET ASYM

P. 68 - 69



RECOUVREMENT
ET RÉNOVATION

P. 70 - 71



Télécommande

CODE

45300



Premium

Colerettes

LED'UP UNIVERSAL FIXES ET ORIENTABLES



LES +

FIXE OU ORIENTABLE

ROND OU CARRÉ

ALUMINIUM



Blanc mat



Aluminium brossé



Noir mat



Doré

> VERSIONS FIXES

2 en 1

Colerettes fixes compatibles avec le LED'UP UNIVERSAL orientable

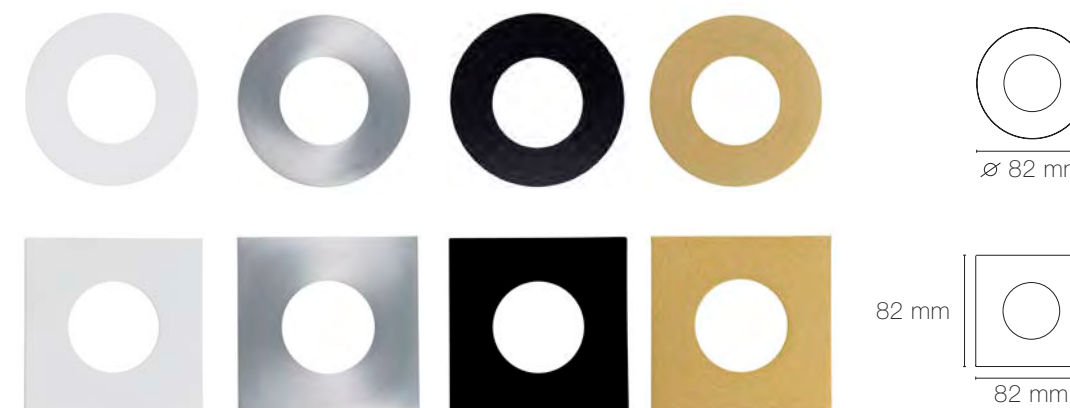

CODE ○	CODE □	
5700	5720	○
5703	5723	●
5705	5725	●
5706	5726	●

> VERSIONS ORIENTABLES

Non compatibles avec le LED'UP UNIVERSAL fixe

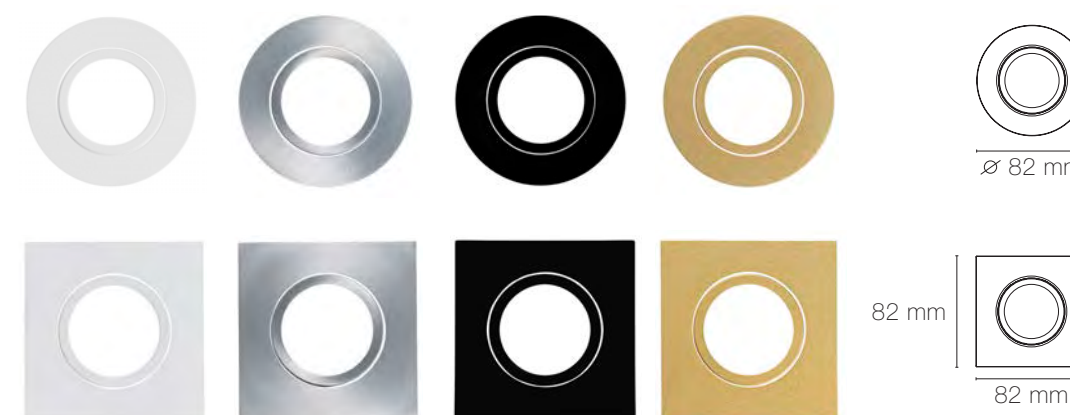

CODE ○	CODE □	
5710	5730	○
5713	5733	●
5715	5735	●
5716	5736	●

Premium

Collerettes

LED'UP UNIVERSAL BASSE LUMINANCE ESTHET



LES +

RECU L DU POINT LUMINEUX : EFFET BASSE LUMINANCE POUR UN FAIBLE ÉBLOUISSEMENT



Intérieur noir :
taux d'éblouissement
inférieur à 12



Intérieur blanc / aluminium /
doré / cuivre :
taux d'éblouissement inférieur à 16



ROND OU CARRÉ

ALUMINIUM



Blanc mat



Aluminium brossé



Noir mat



Doré



Blanc mat/
aluminium laqué



Blanc mat/
noir mat



Blanc mat/
doré



Noir mat/
doré



Noir mat/
cuivre

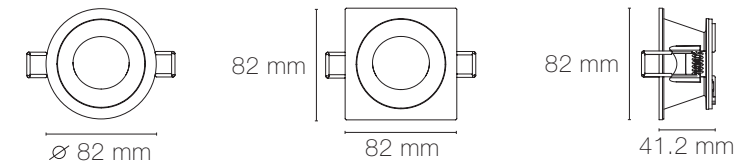
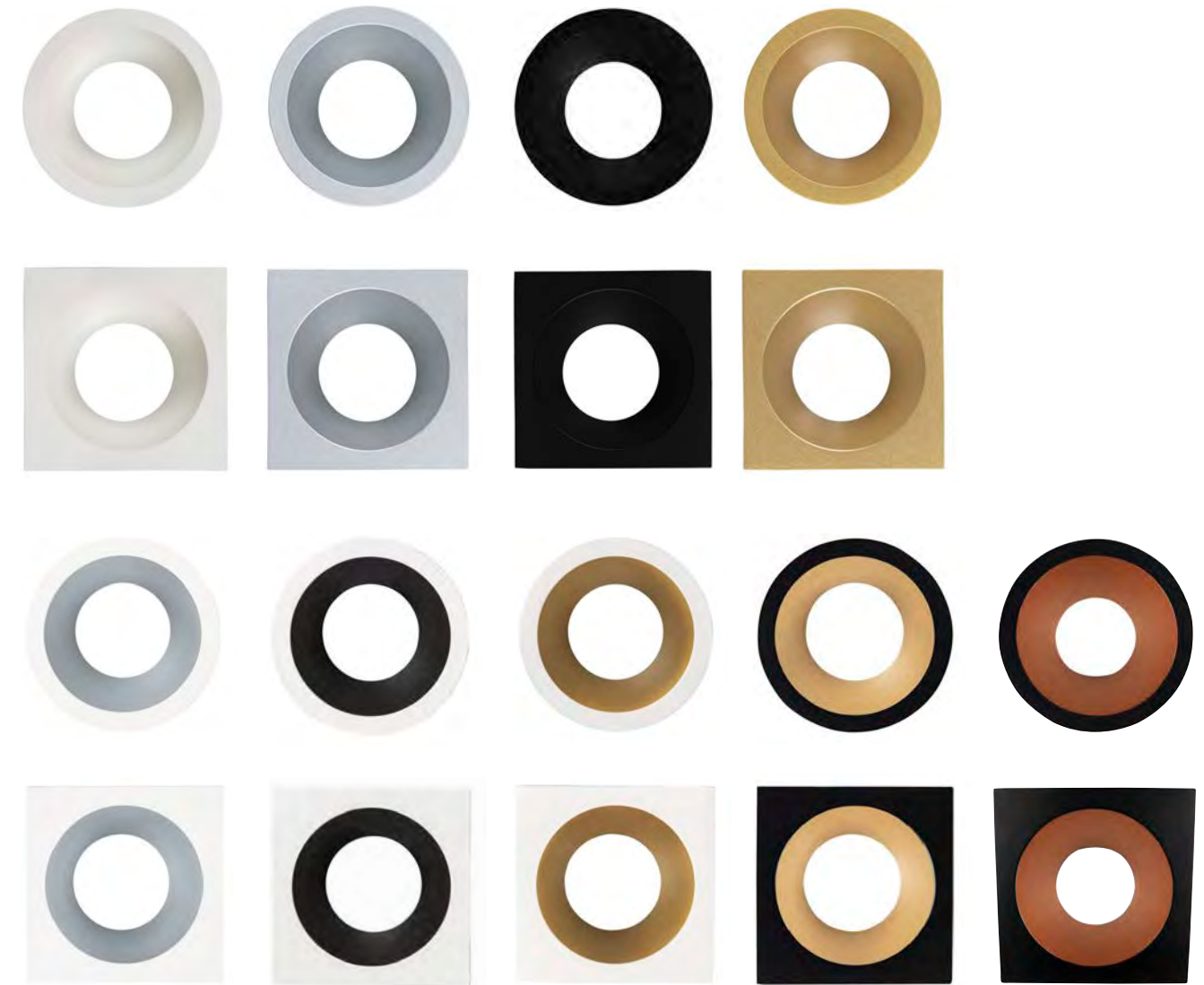

CODE ○	CODE □	Icon
5750	5760	○
5753	5763	●
5755	5765	●
5756	5766	●
5750A	5760A	○
5750N	5760N	○
5750D	5760D	○
5755D	5765D	●
5755C	5765C	●

Premium

Colerettes

LED'UP UNIVERSAL BASSE LUMINANCE ESTHET ASYM



LES +

RECU DU POINT LUMINEUX : EFFET BASSE LUMINANCE POUR UN FAIBLE ÉBLOUISSEMENT



Intérieur noir :
taux d'éblouissement
inférieur à 12



Intérieur blanc / aluminium /
doré :
taux d'éblouissement inférieur à 16



COLLERETTE INCLINÉE : FLUX LUMINEUX
ASYMÉTRIQUE

ROND OU CARRÉ

ALUMINIUM



Blanc mat



Aluminium brossé



Noir mat



Doré



Blanc mat/
aluminium laqué



Blanc mat/
noir mat



Blanc mat/
doré



Noir mat/
doré

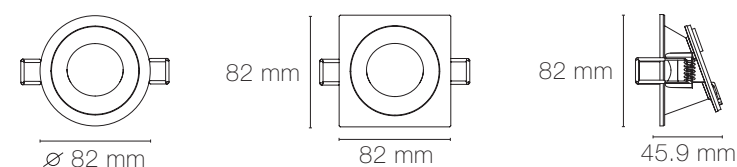
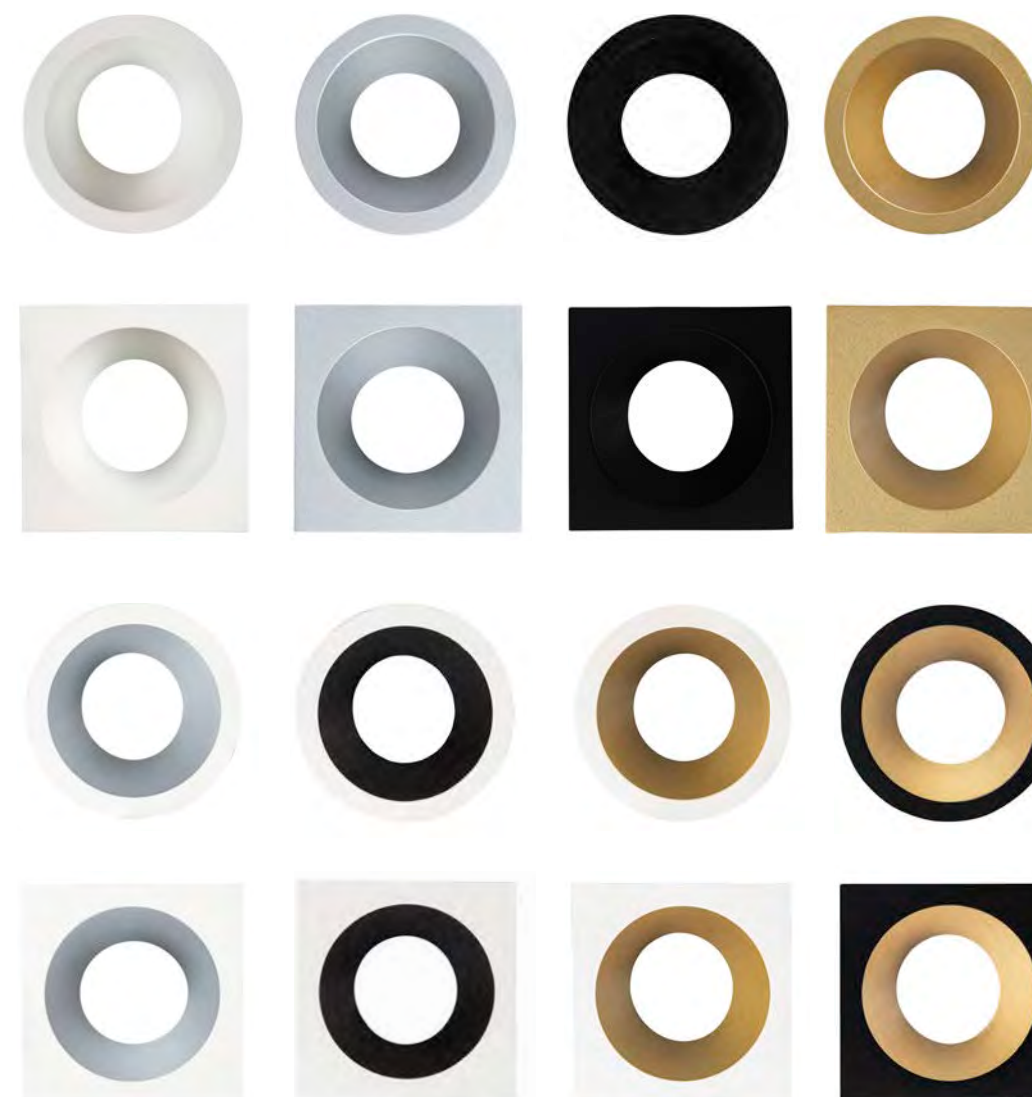

CODE ○	CODE □	Icon
5770	5780	○
5773	5783	●
5775	5785	●
5776	5786	●
5770A	5780A	○
5770N	5780N	○
5770D	5780D	○
5775D	5785D	○

Premium

Collerettes

LED'UP UNIVERSAL RÉNOVATION



LES +

DÉDIÉ AU RELAMPING : RECOUVREMENT DES TROUS D'ENCASTREMENT TROP LARGES

ACCESSOIRE BASSE LUMINANCE POUR PLUS DE CONFORT VISUEL

INSTALLATION SUR LED'UP UNIVERSAL ORIENTABLE



> Trou de Ø80mm à Ø95mm

CODE	
Collerette RECOVERY de Ø100mm	
5799	○
5799A	●
5799N	●



> Trou de Ø80mm à Ø120mm

Collerette RENOVI' de Ø125mm x 51 mm	
5800	○
5801	●



> Trou de Ø80mm à Ø235mm

Collerette RENOVI' de Ø240mm x 31 mm	
5810	○
5811	●



Accessoires

Installation entre un encastré de plafond LED'UP UNIVERSAL fixe ou orientable et la collerette RENOVI'.

Accessoires basse luminance

CODE	
5880	○
5883	●
5885	●
5886	●
5887	●



Premium

Accessoires encastrés

LED'UP UNIVERSAL CONNECT



LES +

ACCESSOIRE DE COMPATIBILITÉ LAMPES GU10 AVEC COLLERETTES LED'UP UNIVERSAL

COMPATIBLE AVEC L'ENSEMBLE DES COLLERETTES LED'UP UNIVERSAL

PATÈRE RAPIDE AVEC DOUILLE GU10 PRÉ-CONNECTÉE

3 FINITIONS : BLANC MAT, ALUMINIUM BROSSÉ OU NOIR MAT







Fixe

CODE 
5830  mat







Orientable









CODE 
5840  mat
5843 
5841  mat

Accessoires



		CODE	KELVIN		A → G
LED'UP UNIVERSAL SWITCH RETROFIT					
6 W	60°	TRIAAC	57096		2700K/3000K/4000K ✓ 



LAMPES GU10					
5 W - 430 lm	60°	ON/OFF	405330		3000K × 
			405331		4000K × 
6 W - 550 lm	48°	TRIAAC	406330		3000K ✓ 
			406331		4000K ✓ 

Premium

Accessoires encastrés

LED'UP UNIVERSAL EXTENSION



LES +

DÉPORTER L'ALIMENTATION DE 1M DU LED'UP UNIVERSAL

COMPATIBLE AVEC LE LED'UP UNIVERSAL SWITCH ET LE LED'UP UNIVERSAL SWITCH EVO



CODE
57616



Classic

Spots

R TIGHT



LES +

PATÈRE RAPIDE AVEC DOUILLE GU10 PRÉ-CONNECTÉE

INSTALLATION AVEC ISOLANT SOUFLÉ

ALUMINIUM



Ø 88 mm

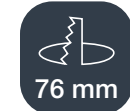

CODE



62400

○ mat



Ø 95 mm

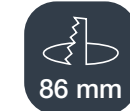

CODE



62410





○ mat

Accessoires



  **CODE** **KELVIN**  **A → G**

LAMPES GU10

5 W - 430 lm	60°	ON/OFF	405330	● 3000K	×	
			405331	● 4000K		
6 W - 550 lm	48°	TRIAC	406330	● 3000K	✓	
			406331	● 4000K		



Premium

Spots

BE BETTER BAGUE



LES +

FIXATION BAGUE

PATÈRE RAPIDE AVEC DOUILLE GU10 PRÉ-CONNECTÉE

4 FINITIONS : BLANC, ALUMINIUM BROSSÉ, BLANC MAT OU NOIR MAT

ALUMINIUM



Fixe	Ø 84 mm	CODE	60 mm	Ø 91 mm	CODE	68 mm
		2300	○		2310	○
		2303	●		2313	●
		2304	○ mat		2314	○ mat
		2305	● mat		2315	● mat
				Orientable		

Premium

Spots

BE BETTER 1/4 TOUR



LES +

FIXATION 1/4 TOUR

PATÈRE RAPIDE AVEC DOUILLE GU10 PRÉ-CONNECTÉE

4 FINITIONS : BLANC, ALUMINIUM BROSSÉ, BLANC MAT OU NOIR MAT

ALUMINIUM



Fixe	Ø 80 mm	CODE	69 mm	Ø 96 mm	CODE	79 mm
		2400	○		2410	○
		2403	●		2413	●
		2404	○ mat		2414	○ mat
		2405	● mat		2415	● mat
				Orientable		

Accessoires

LED'UP UNIVERSAL SWITCH RETROFIT	CODE	KELVIN	A → G
6 W 60° TRIAC	57096	2700K/3000K/4000K	✓
LAMPES GU10	CODE	KELVIN	A → G
5 W - 430 lm 60° ON/OFF	405330	3000K	✗
	405331	4000K	✗
6 W - 550 lm 48° TRIAC	406330	3000K	✓
	406331	4000K	✓

Accessoires

LED'UP UNIVERSAL SWITCH RETROFIT	CODE	KELVIN	A → G
6 W 60° TRIAC	57096	2700K/3000K/4000K	✓
LAMPES GU10	CODE	KELVIN	A → G
5 W - 430 lm 60° ON/OFF	405330	3000K	✗
	405331	4000K	✗
6 W - 550 lm 48° TRIAC	406330	3000K	✓
	406331	4000K	✓

Premium

Spots

DECO



LES +

KIT OPTIQUES INCLUS : OPTIQUE NID D'ABEILLE + 2 DIFFUSEURS POLYCARBONATE (OPALE ET TRANSPARENT)

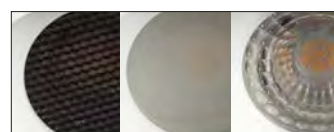

PATÈRE RAPIDE AVEC DOUILLE GU10 PRÉ-CONNECTÉE

2 FINITIONS : BLANC MAT OU NOIR MAT

ALUMINIUM



Ø 82 mm	CODE	FORME	FINITION	Ø 93 mm	CODE	FORME	FINITION
70 mm	26810	rond	○ mat	84 mm	26850	rond	○ mat
	26820	rond	● mat		26860	rond	● mat
82x82 mm	26811	carré	○ mat	93x93 mm	26851	carré	○ mat
70x70 mm	26821	carré	● mat	84x84 mm	26861	carré	● mat



Ø 92 mm	CODE	FORME	FINITION	92x92 mm	CODE	FORME	FINITION
80 mm	26200	rond	○ mat	80x80 mm	26201	carré	○ mat

Accessoires

LED'UP UNIVERSAL SWITCH RETROFIT	CODE	KELVIN	A → G
6 W 60° TRIAC	57096	2700K/3000K/4000K	✓
LAMPES GU10			
5 W - 430 lm 60° ON/OFF	405330	3000K	✗
	405331	4000K	✗
6 W - 550 lm 48° TRIAC	406330	3000K	✓
	406331	4000K	✓

Accessoires

LED'UP UNIVERSAL SWITCH RETROFIT	CODE	KELVIN	A → G
6 W 60° TRIAC	57096	2700K/3000K/4000K	✓
LAMPES GU10			
5 W - 430 lm 60° ON/OFF	405330	3000K	✗
	405331	4000K	✗
6 W - 550 lm 48° TRIAC	406330	3000K	✓
	406331	4000K	✓

Premium

Spots

BE BETTER - 1/4 DE TOUR IP44



LES +

FIXATION 1/4 TOUR

PATÈRE RAPIDE AVEC DOUILLE GU10 PRÉ-CONNECTÉE

4 FINITIONS : BLANC, ALUMINIUM BROSSÉ, BLANC MAT OU NOIR MAT

ALUMINIUM

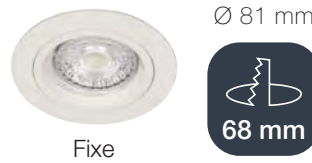

CODE	Finish
234400	Blanc
234403	Aluminium brossé
234404	Blanc mat
2344035	Noir mat

Accessoires

Image	W	°	TRIAC	CODE	KELVIN	✓/✗	A → G
	6 W	60°	TRIAC	57096	2700K/3000K/4000K	✓	F
	5 W - 430 lm	60°	ON/OFF	405330	3000K	✗	F
				405331	4000K	✗	F
	6 W - 550 lm	48°	TRIAC	406330	3000K	✓	F
				406331	4000K	✓	F



Premium

Spots

BE BEST - 1/4 DE TOUR IP65 BBC



LES +

FIXATION 1/4 TOUR

PATÈRE RAPIDE AVEC DOUILLE GU10 PRÉ-CONNECTÉE

4 FINITIONS : BLANC, ALUMINIUM BROSSÉ, BLANC MAT OU NOIR MAT

ALUMINIUM

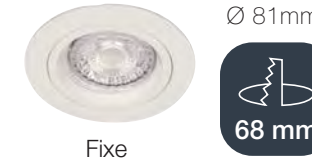

CODE	Finish
236510	Blanc
236513	Aluminium brossé
236514	Blanc mat
236515	Noir mat



CODE	Finish
236520	Blanc
236523	Aluminium brossé
236524	Blanc mat
236525	Noir mat

Accessoires

Image	W	°	TRIAC	CODE	KELVIN	✓/✗	A → G
	6 W	60°	TRIAC	57096	2700K/3000K/4000K	✓	F
	5 W - 430 lm	60°	ON/OFF	405330	3000K	✗	F
				405331	4000K	✗	F
	6 W - 550 lm	48°	TRIAC	406330	3000K	✓	F
				406331	4000K	✓	F



Premium

Accessoires encastrés

LORAN



Douilles



CODE	NOMBRE DE PÔLES	CLASSE DE PROTECTION
230 VAC		
DRGU10	3	
12 VDC		
DRGU53	2	

Premium

Accessoires encastrés

LAME INOX



Pour installation de la spoterie dans les plafonds hourdis.
Inox 304
Vendu en sachet de 10 pièces.
Compatible avec spots BE GOOD, BE BETTER, BE BEST, DECO, ALU 16.

CODE
2599



Classic

Suspensions

ANOVI UNIVERSAL PENDANT



LES +

ALUMINIUM

INSTALLATION EN SAILLIE SOUS FAUX PLAFOND/SOUS PLAFOND : BÉTON, BRIQUE ET HOURDIS

2 FINITIONS : BLANC MAT OU NOIR MAT

CONFORT VISUEL : OPTIQUE NID D'ABEILLE ET REcul DU POINT LUMINEUX

CÂBLE RÉGLABLE JUSQU'À 1M50

ANNEAUX DÉCORATIFS INTERCHANGEABLES (PAGE 87)

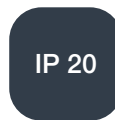

CODE



29400 ○ mat

29401 ● mat

Accessoires



LED'UP UNIVERSAL SWITCH RETROFIT	6 W	60°	TRIAC	57096	2700K/3000K/4000K	✓	A → G



LAMPES GU10	5 W - 430 lm	60°	ON/OFF	405330	3000K	×	A → G
				405331	4000K	×	A → G
	6 W - 550 lm <td>48°</td> <td>TRIAC <th>406330</th> <th>3000K</th> <td>✓</td> <th>A → G</th> </td>	48°	TRIAC <th>406330</th> <th>3000K</th> <td>✓</td> <th>A → G</th>	406330	3000K	✓	A → G
				406331	4000K	✓	A → G

Classic

Plafonniers

ANOVI UNIVERSAL PROFILE



LES +

ALUMINIUM

INSTALLATION EN SAILLIE SOUS FAUX PLAFOND/SOUS PLAFOND : BÉTON, BRIQUE ET HOURDIS

2 FINITIONS : BLANC MAT OU NOIR MAT

CONFORT VISUEL : OPTIQUE NID D'ABEILLE ET REcul DU POINT LUMINEUX

ANNEAUX DÉCORATIFS INTERCHANGEABLES (PAGE 87)

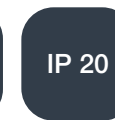

CODE



29320 ○ mat

29321 ● mat

Accessoires



LED'UP UNIVERSAL SWITCH RETROFIT	6 W	60°	TRIAC	57096	2700K/3000K/4000K	✓	A → G



LAMPES GU10	5 W - 430 lm	60°	ON/OFF	405330	3000K	×	A → G
				405331	4000K	×	A → G
	6 W - 550 lm <td>48°</td> <td>TRIAC <th>406330</th> <th>3000K</th> <td>✓</td> <th>A → G</th> </td>	48°	TRIAC <th>406330</th> <th>3000K</th> <td>✓</td> <th>A → G</th>	406330	3000K	✓	A → G
				406331	4000K	✓	A → G

Classic

Plafonniers

ANOVI UNIVERSAL BOXE



LES +

ALUMINIUM

INSTALLATION EN ENCASTRÉ/SAILLIE SOUS FAUX PLAFOND

ROND OU CARRÉ

2 FINITIONS : BLANC MAT OU NOIR MAT

CONFORT VISUEL : OPTIQUE NID D'ABEILLE ET REcul DU POINT LUMINEUX

ANNEAUX DÉCORATIFS INTERCHANGEABLES (PAGE 87)



IP 20



Ø 66 mm

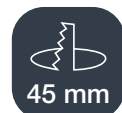

CODE

29000 ○ mat

29001 ● mat



66x66 mm

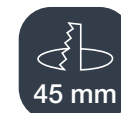

CODE

29010 ○ mat

29011 ● mat



CODE

2900 ○ mat

2903 ○ mat

2905 ● mat

2906 ● mat

2907 ● mat

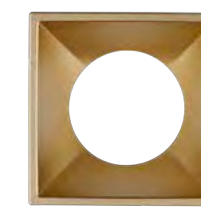

CODE

2910 ○ mat

2913 ○ mat

2915 ● mat

2916 ● mat

2917 ● mat

Accessoires



CODE	KELVIN	A → G
57096	2700K/3000K/4000K	✓



CODE	KELVIN	A → G
405330	3000K	×
405331	4000K	×
406330	3000K	✓
406331	4000K	✓

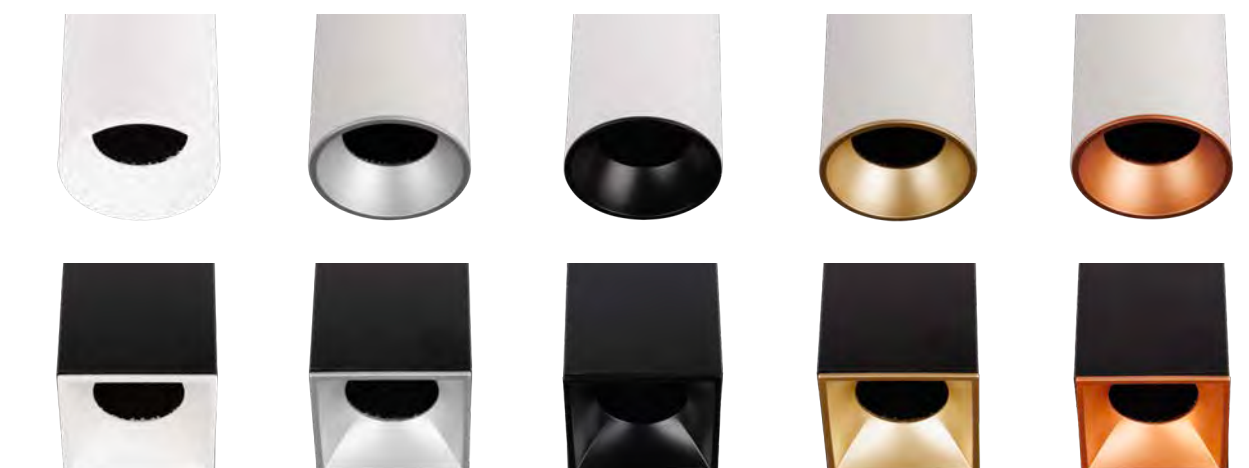

Premium

Accessoires saillie

ANOVI UNIVERSAL ANNEAUX



LES +

ALUMINIUM

ROND OU CARRÉ

5 FINITIONS : BLANC MAT, ALUMINIUM LAQUÉ, NOIR MAT, DORÉ OU CUIVRE



Classic

Appliques

ZERA

NEW



LES +

SEUL OU À PLUSIEURS POUR DESSINER UN EFFET LUMINEUX

ALUMINIUM DE FONDERIE

ADAPTÉ BORDS DE MER

ÉCLAIRAGE D'AMBIANCE

INSTALLATION INTÉRIEURE OU EXTÉRIEURE

ÉCLAIRAGE BAS OU HAUT+BAS

2 FINITIONS : BLANC MAT OU NOIR MAT



200 lm

3 W



250 lm

CODE	KELVIN	A → G
------	--------	-------

Éclairage bas

37905	○ mat	● 3000K	
37901	● mat		

Éclairage haut+bas

37904	○ mat	● 3000K	
37900	● mat		

Classic

Appliques

AUREK

NEW



LES +

DESIGN INTEMPOREL

ALUMINIUM DE FONDERIE

ADAPTÉ BORDS DE MER

ÉCLAIRAGE PERFORMANT

INSTALLATION INTÉRIEURE OU EXTÉRIEURE

ÉCLAIRAGE BAS OU HAUT+BAS

3 FINITIONS : BLANC MAT, NOIR MAT OU GRIS ANTHRACITE



7 W

572 lm



13 W

1110 lm



CODE	KELVIN	A → G
------	--------	-------

Éclairage bas

37408	○ mat		
37406	● mat	● 3000K	
37410	●		

Éclairage haut+bas

37409	○ mat		
37407	● mat	● 3000K	
37411	●		

Classic

Appliques

TAKOS



LES +

- DESIGN AUDACIEUX
- ALUMINIUM DE FONDERIE
- ADAPTÉ BORDS DE MER
- ÉCLAIRAGE D'AMBIANCE
- ORIENTABLE POUR VARIER L'EFFET LUMINEUX
- INSTALLATION INTÉRIEURE OU EXTÉRIEURE
- 3 FINITIONS : BLANC MAT, NOIR MAT OU GRIS ANTHRACITE



5,2 W

390 lm

CODE	KELVIN	A → G
37909	○ mat	
37908	● mat 3000K	
37910	●	

NEW

Classic

Appliques

HOOP



LES +

- DESIGN SINGULIER
- ALUMINIUM DE FONDERIE
- ADAPTÉ BORDS DE MER
- ÉCLAIRAGE D'AMBIANCE
- INSTALLATION INTÉRIEURE OU EXTÉRIEURE
- 3 FINITIONS : BLANC MAT, NOIR MAT OU GRIS ANTHRACITE



4,5 W

314 lm

CODE	KELVIN	A → G
37912	○ mat	
37911	● mat 3000K	
37913	●	

NEW

Classic

Bornes

AIRA

NEW

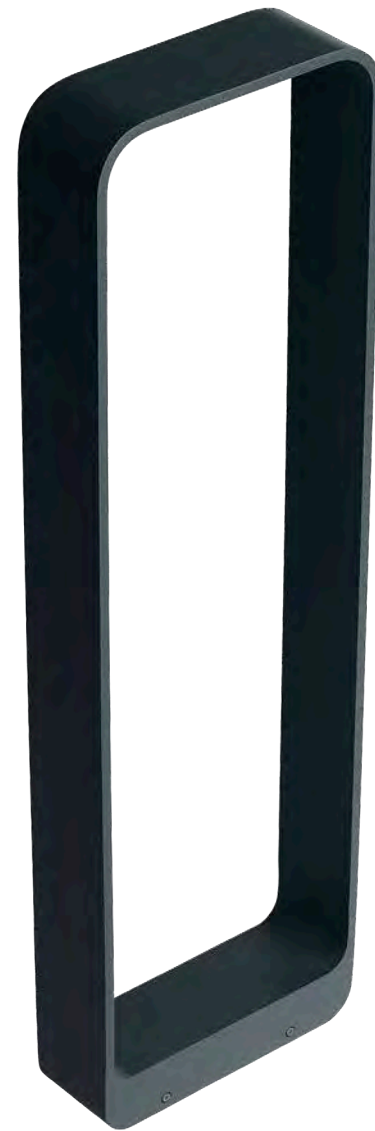

LES +

DESIGN FIN ET ÉLÉGANT

ALUMINIUM DE FONDERIE

ADAPTÉ BORDS DE MER

CONFORT VISUEL









2 HAUTEURS : 60CM OU 80CM

2 FINITIONS : GRIS ANTHRACITE OU HAVANE



6,5 W

571 lm

CODE	HAUTEUR		KELVIN	A → G
38900	60 cm	 Mat	 3000K	
38901		 Mat		
38902	80 cm	 Mat	 3000K	
38903		 Mat		

Classic

Bornes

REVANE

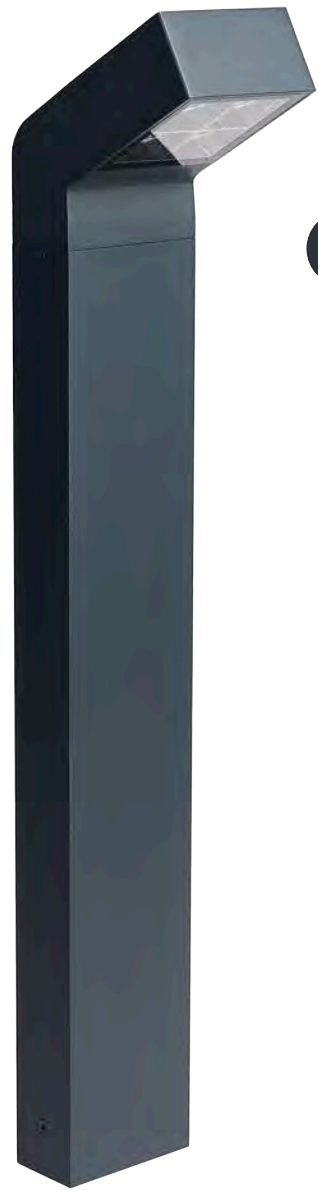

LES +

DESIGN FONCTIONNEL

ALUMINIUM DE FONDERIE

ADAPTÉ BORDS DE MER

ÉCLAIRAGE PERFORMANT

2 OPTIQUES : 24° OU 50°

2 FINITIONS : GRIS ANTHRACITE OU HAVANE

PRÉCÂBLÉ AVEC CÂBLE H05RN-F ET
CONNECTIQUE ÉTANCHE IP68

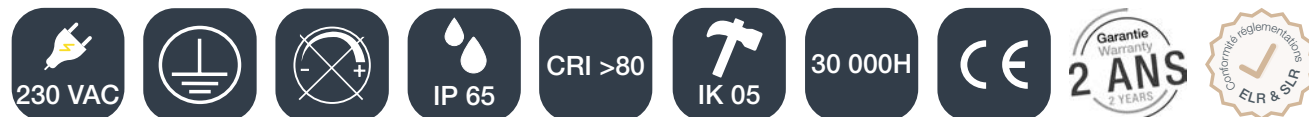

8 W

872 lm

CODE			KELVIN	A → G
38904	24°	Mat	3000K	
38905		Mat		
38906	50°	Mat	3000K	
38907		Mat		

Classic

Projecteurs

ELIOS



LES +

- DESIGN MODERNE ET ULTRA PLAT DÈS 20MM
- ALUMINIUM DE FONDERIE ET VERRE TREMPÉ
- VISSERIE INOX 316L
- PATÈRE ORIENTABLE
- PRÉCÂBLÉ AVEC CÂBLE H05RN-F DE 1.5M
- DÉTECTEUR DE MOUVEMENT EN ACCESSOIRE

9 W

1000 lm

25 W

3000 lm

35 W

4200 lm

85 W

10000 lm

CODE	KELVIN	A → G
60010	3000K	120°
60020	3000K	120°
60030	3000K	120°
60080	3000K	120°

Accessoires

Piquet

CODE	HAUTEUR	COMPATIBLE
6199	30,8 cm	ELIOS 9W - 25W - 35W



Support chantier

CODE
3914



Détecteur

Installation du détecteur directement sur le projecteur via 2 vis (fournies).
Connexion électrique via connectique étanche IP68 précâblée.
Technologie infrarouge. Réglage des différents modes avec télécommande incluse.

CODE
6090

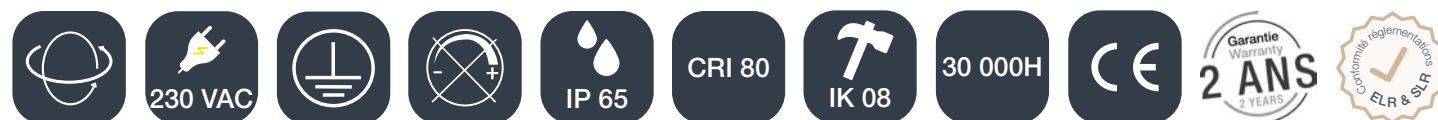

Premium

Projecteurs

ELIOS 9IN1



LES +

DESIGN MODERNE ET ULTRA PLAT DÈS 20MM

ALUMINIUM DE FONDERIE ET VERRE TREMPÉ

2 FINITIONS : GRIS ANTHRACITE OU GRIS CLAIR

VISSERIE INOX 316L

PATÈRE ORIENTABLE

PRÉCÂBLÉ AVEC CÂBLE H05RN-F DE 1.5M

DÉTECTEUR DE MOUVEMENT EN ACCESSOIRE

CHANGEMENT DE LA TEMPÉRATURE DE COULEUR ● 2400K, ● 3000K, ● 4000K ET DE SON INTENSITÉ (33%, 66% ET 100%) AVEC LA TÉLÉCOMMANDE FOURNIE



9 W

1000 lm

25 W

3000 lm

CODE		KELVIN		A → G
66010	● Mat	●●●	120°	D
66110	● Mat	●●●	120°	D
66020	● Mat	●●●	120°	D
66120	● Mat	●●●	120°	D

Accessoires

Piquet

CODE	HAUTEUR	COMPATIBLE
6199	30,8 cm	ELIOS 9IN1 9W - 25W



Support chantier

CODE
3914



Détecteurs

Installation du détecteur directement sur le projecteur via 2 vis (fournies). Connexion électrique via connectique étanche IP68 précâblée. Technologie infrarouge. Réglage des différents modes avec télécommande incluse.

CODE	
6090	●
6190	●

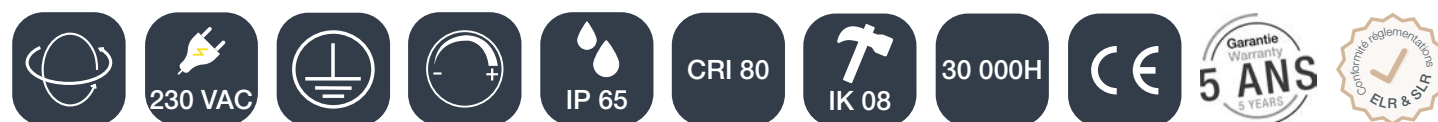

Classic

Projecteurs

TUBE GU10



LES +

OPTIQUE BASSE LUMINANCE AVEC NID D'ABEILLE

ALUMINIUM DE FONDERIE TRAITÉ ANTICORROSION

ADAPTÉ BORDS DE MER

DOUILLE GU10 PRÉ-CONNECTÉE

PRÉCÂBLÉ AVEC CÂBLE H05RN-F DE 1.5M

DEUX EN UN : FIXATION SUR PIQUET OU PATÈRE



CODE

38190

Accessoires



⚡	△		CODE	KELVIN	⊗	A → G
5 W - 430 lm	60°	ON/OFF	405330	3000K	×	F
			405331	4000K	×	F
6 W - 550 lm	48°	TRIAC	406330	3000K	✓	F
			406331	4000K	✓	F



Premium

Projecteurs

TUBE 1



LES +

FAIBLE ÉBLOUISSEMENT

ALUMINIUM DE FONDERIE TRAITÉ ANTICORROSION

VISSERIE EN INOX 316L

PRÉCÂBLÉ AVEC CÂBLE H05RN-F DE 1M

VERSION PIQUET : CONNECTIQUES IP68 PLUG AND PLAY



5 W

440 → 460 lm



CODE KELVIN △ A → G

Sur patère

38300	3000K	23°	F
38301	4000K		F

Sur piquet

38200	3000K	23°	F
38201	4000K		F

Premium

Projecteurs

TUBE SWITCH



LES +

FAIBLE ÉBLOUISSEMENT

ALUMINIUM DE FONDERIE TRAITÉ ANTICORROSION

VISSERIE EN INOX 316L

PRÉCÂBLÉ AVEC CÂBLE H05RN-F DE 1M

VERSION PIQUET : CONNECTIQUES IP68 PLUG AND PLAY

RÉGLAGE DE LA TEMPÉRATURE DE COULEUR VIA COMMUTATEUR ●●● 2400K/3000K/4000K

10 W

920 → 1000 lm

15 W

1400 → 1600 lm

20 W

1700 → 1900 lm

CODE	KELVIN	△	A → G
------	--------	---	-------

Sur patère

38316	●●● 2400K/3000K/4000K	23°	A F
38646		60°	A F

Sur piquet

38216	●●● 2400K/3000K/4000K	23°	A F
38446		60°	A F

Sur patère

38326	●●● 2400K/3000K/4000K	23°	A F
38656		60°	A F

Sur piquet

38226	●●● 2400K/3000K/4000K	23°	A F
38456		60°	A F

Sur patère

38336	●●● 2400K/3000K/4000K	23°	A F
38666		60°	A F

Sur piquet

38236	●●● 2400K/3000K/4000K	23°	A F
38466		60°	A F



Classic

Projecteurs

YAH



LES +

CORPS EN ALUMINIUM TRAITÉ ANTICORROSION

COLLERETTE EN INOX 316L

DOUILLE GU10 PRÉ-CONNECTÉE

PRÉCÂBLÉ AVEC CÂBLE H05RN-F DE 1M

2 FINITIONS : GRIS ANTHRACITE OU NOIR MAT



CODE	Image
391100	
391110	Mat

Accessoires



Image	Image	CODE	KELVIN	Image	A → G
		405330	3000K		F
		405331	4000K		F
		406330	3000K		F
		406331	4000K		F



Classic

Projecteurs

YAMM



LES +

COMPACT ET DISCRET

FAIBLE ÉBLOUISSEMENT

CORPS EN ALUMINIUM TRAITÉ ANTICORROSION

PRÉCÂBLÉ AVEC CÂBLE H05RN-F DE 1,5M

2 FINITIONS : ALUMINIUM OU NOIR MAT

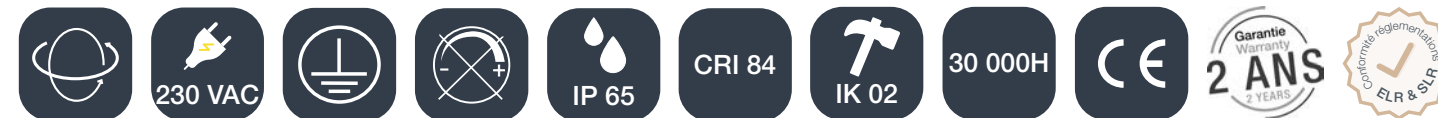

3 W

142 lm

CODE	Image	KELVIN	Image	A → G
391350		3000K		G
391850	Mat			G

Classic

Projecteurs

NESSY COMPACT

NEW



LES +

PROJECTEUR IMMERGEABLE

RÉSISTANT EN INOX 316

COMPACT

ORIENTABLE

CÂBLÉ DE 5M AVEC CONNECTIQUES IP68
PLUG&PLAY

ALIMENTATION (NON INCLUSE) COMPATIBLE
PAGES 122-123

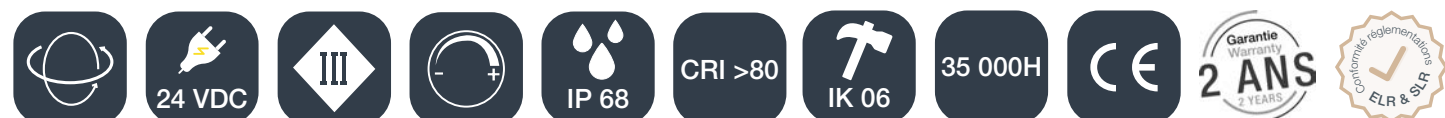

4,9 W

232 → 290 lm

4,2 W

172 lm

CODE	KELVIN	△	A → G
683000	3000K	30°	E
683001	3000K	60°	E
683009	RGB	30°	-

Classic

Projecteurs

NESSY

NEW



LES +

PROJECTEUR IMMERGEABLE

RÉSISTANT EN INOX 316

ORIENTABLE

CÂBLÉ DE 10M AVEC CONNECTIQUES IP68
PLUG&PLAY

ALIMENTATION (NON INCLUSE) COMPATIBLE
PAGES 122-123



10 W

350 → 864 lm

17,5 W

1280 → 1450 lm

24 W

865 lm

CODE	KELVIN	△	A → G
683100	3000K	30°	D
683101	3000K	60°	D
683109	RGB	30°	-
683200	3000K	30°	E
683201	3000K	60°	E
683209	RGB	30°	-

Classic

Encastrés de sol

HALO



LES +

- FAIBLE ENCOMBREMENT
- CORPS EN ALUMINIUM DE FONDERIE
- ADAPTÉ BORDS DE MER
- EFFET LUMINEUX ÉLÉGANT
- BALISAGE
- ALIMENTATION DÉPORTÉE INCLUSE



2,8 W

60 lm
Ø55 mm

CODE	KELVIN	△	A → G
46999	3000K	120°	-

Classic

Encastrés de sol

BOUNTY 2



LES +

- INOX 316L
- VERRES TRANSPARENT ET SABLÉ
- DOUILLES GU10 ET GU5.3
- DOUBLE PRESSE ÉTOUPE

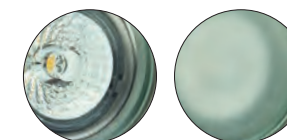

Ø100 mm

CODE
5003



100x100 mm

CODE
5004

Accessoires



⚡	△	CODE	KELVIN	⊗	A → G
5 W - 430 lm	60°	ON/OFF	3000K	×	F
			4000K		F
6 W - 550 lm	48°	TRIAC	3000K	✓	F
			4000K		F



Premium

Encastrés de sol

COLOSS 1



LES +

FAIBLE ÉBLOUISSEMENT

CORPS EN ALUMINIUM TRAITÉ ANTICORROSION

COLLERETTE EN INOX 316L

PRÉCÂBLÉ AVEC CÂBLE H05RN-F DE 0,5M

CONNECTIQUES IP68 PLUG AND PLAY



5 W

350 → 430 lm
Ø60 mm

CODE	KELVIN	Beam Angle	A → G
53980	3000K	23°	F
53981	4000K		E

Premium

Encastrés de sol

COLOSS SWITCH



LES +

OPTIQUE FAIBLE ÉBLOUISSEMENT OU
BALISAGE OU ASYMÉTRIQUE

CORPS EN ALUMINIUM TRAITÉ ANTICORROSION

COLLERETTE ET VISSERIE EN INOX 316L

PRÉCÂBLÉ AVEC CÂBLE H05RN-F DE 0,5M

CONNECTIQUES IP68 PLUG AND PLAY

RÉGLAGE DE LA TEMPÉRATURE DE COULEUR
VIA COMMUTATEUR ●●● 2400K/3000K/4000K

10 W

320 → 1770 lm
Ø95 mm

15 W

510 → 2160 lm
Ø120 mm

20 W

610 → 2160 lm
Ø165 mm

CODE	KELVIN	△	A → G
------	--------	---	-------

Balisage : verre opale

54406 ●●● 2400K/3000K/4000K 120° A E

Éclairage : optique faible éblouissement

54006 23° A E

54206 ●●● 2400K/3000K/4000K 60° A E

54306 45/35° A E

Balisage : verre opale

54426 ●●● 2400K/3000K/4000K 120° A E

Éclairage : optique faible éblouissement

54026 23° A E

54226 ●●● 2400K/3000K/4000K 60° A E

54326 45/35° A E

Balisage : verre opale

54446 ●●● 2400K/3000K/4000K 120° A E

Éclairage : optique faible éblouissement

54046 23° A E

54246 ●●● 2400K/3000K/4000K 60° A E

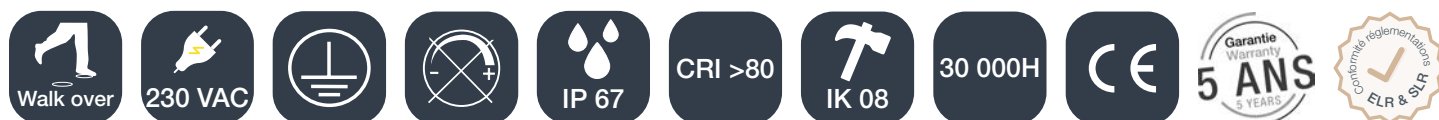

Premium

Encastrés de sol

PACK MINI ZEPH

LES +

OPTIQUE FAIBLE ÉBLOUISSEMENT AVEC NID D'ABEILLE

CORPS EN ALUMINIUM TRAITÉ ANTICORROSION

COLLERETTE ET VISSERIE EN INOX 316L

ADAPTÉ BORDS DE MER

PRÉCÂBLÉ AVEC CÂBLE H05RN-F DE 5M

CONNECTIQUES IP68 PLUG AND PLAY

ALIMENTATION DÉPORTÉE INCLUSE



CODE	KELVIN		A → G
------	--------	---	-------

Balisage : verre opale

46210	3000K		
46211	4000K	120°	
46212	BLEU		-

Éclairage : verre transparent/nid d'abeille basse luminance

46710	3000K		
46711	4000K	30°	
46712	BLEU		-

3 W

90 → 120 lm
Ø48 mm

Premium

Encastrés de sol

MINI ZEPH - 230



LES +

OPTIQUE FAIBLE ÉBLOUISSEMENT AVEC NID D'ABEILLE

CORPS EN ALUMINIUM TRAITÉ ANTICORROSION

COLLERETTE ET VISSERIE EN INOX 316L

ADAPTÉ BORDS DE MER

JUSQU'À 160 LM/W

PRÉCÂBLÉ AVEC CÂBLE H05RN-F DE 0,5M

CONNECTIQUES IP68 PLUG AND PLAY

ALIMENTATION DÉPORTÉE INCLUSE



0,5 W

80 lm
Ø48 mm

CODE KELVIN A → G

Balisage : verre opale

544210 3000K 120°

2 W

90 lm
Ø48 mm

Éclairage : verre transparent/nid d'abeille basse luminance

544710 3000K 30°

Forfait

Optique sans nid d'abeille, 20% de flux supplémentaire.

CODE

FOZEPH

Premium

Encastrés de sol

MINI ZEPH - 24



LES +

OPTIQUE FAIBLE ÉBLOUISSEMENT AVEC NID D'ABEILLE

CORPS EN ALUMINIUM TRAITÉ ANTICORROSION

COLLERETTE ET VISSERIE EN INOX 316L

ADAPTÉ BORDS DE MER

JUSQU'À 160 LM/W

PRÉCÂBLÉ AVEC CÂBLE H05RN-F DE 0,5M

CONNECTIQUES IP68 PLUG AND PLAY

ALIMENTATION (NON INCLUSE) COMPATIBLE PAGES 122-123

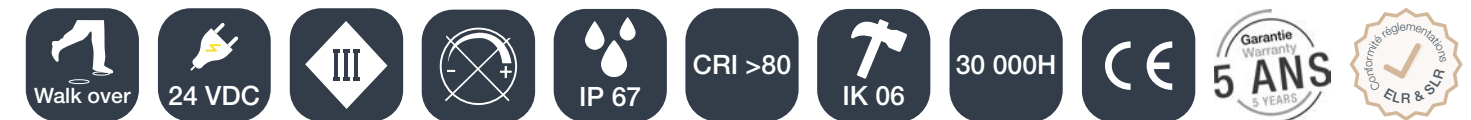

0,5 W

80 lm
Ø48 mm

CODE KELVIN A → G

Balisage : verre opale

464210 3000K 120°

2 W

90 lm
Ø48 mm

Éclairage : verre transparent/nid d'abeille basse luminance

464710 3000K 30°

Forfait

Optique sans nid d'abeille, 20% de flux supplémentaire.

CODE

FOZEPH

Premium

Encastrés de sol

ZEPH - 230



LES +

OPTIQUE FAIBLE ÉBLOUISSEMENT OU
BALISAGE OU ASYMÉTRIQUE

CORPS EN ALUMINIUM TRAITÉ ANTICORROSION

COLLERETTE ET VISSERIE EN INOX 316L

ADAPTÉ BORDS DE MER

PRÉCÂBLÉ AVEC CÂBLE H05RN-F DE 0,5M

CONNECTIQUES IP68 PLUG AND PLAY

2 W

115 → 165 lm
Ø70 mm

6 W

292 → 418 lm
Ø116 mm

12 W

647 → 925 lm
Ø173 mm

CODE KELVIN  A → G

Balisage : verre opale

55022 ● 3000K 120° 

Éclairage : verre transparent/nid d'abeille
basse luminance

55082 ● 3000K 30° 

Éclairage : verre transparent

55142 ● 3000K 0/50° 

Balisage : verre opale

55182 ● 3000K 120° 

Éclairage : verre transparent/nid d'abeille
basse luminance

55242 ● 3000K 30° 

Éclairage : verre transparent

55302 ● 3000K 0/50° 

Balisage : verre opale

55342 ● 3000K 120° 

Éclairage : verre transparent/nid d'abeille
basse luminance

55402 ● 3000K 30° 

Éclairage : verre transparent

55462 ● 3000K 0/50° 

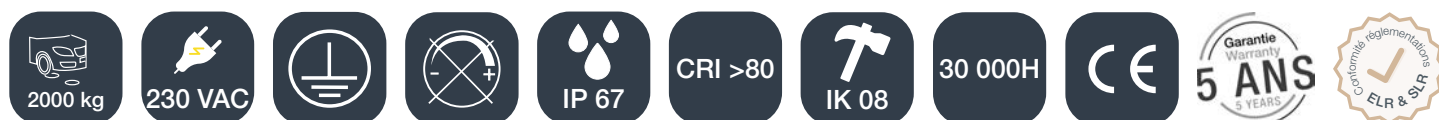

Forfait

Optique sans nid d'abeille, 20% de flux supplémentaire.

CODE

FOZEPH

Premium

Encastrés de sol

ZEPH - 24



LES +

OPTIQUE FAIBLE ÉBLOUISSEMENT OU BALISAGE OU ASYMÉTRIQUE

CORPS EN ALUMINIUM TRAITÉ ANTICORROSION

COLLERETTE ET VISSERIE EN INOX 316L

ADAPTÉ BORDS DE MER

PRÉCÂBLÉ AVEC CÂBLE H05RN-F DE 0,5M

CONNECTIQUES IP68 PLUG AND PLAY

ALIMENTATION (NON INCLUSE) COMPATIBLE PAGES 122-123

2 W
4 W (RGBW)

115 → 165 lm
Ø70 mm

6 W

292 → 418 lm
Ø116 mm

12 W

647 → 925 lm
Ø173 mm

CODE	KELVIN	ANGLE	A → G
------	--------	-------	-------

Balisage : verre opale

55002	3000K	120°	A E
55006	RGBW		A G

Éclairage : verre transparent/nid d'abeille basse luminance

55042	3000K	30°	A E
55046	RGBW		A G

Éclairage : verre transparent

55122	3000K	0/50°	A E
55126	RGBW		A G

Balisage : verre opale

55162	3000K	120°	A E
55166	RGBW		A G

Éclairage : verre transparent/nid d'abeille basse luminance

55202	3000K	30°	A E
55206	RGBW		A G

Éclairage : verre transparent

55282	3000K	0/50°	A E
55286	RGBW		A G

Balisage : verre opale

55322	3000K	120°	A E
55326	RGBW		A G

Éclairage : verre transparent/nid d'abeille basse luminance

55362	3000K	30°	A E
55366	RGBW		A G

Éclairage : verre transparent

55442	3000K	0/50°	A E
55446	RGBW		A G

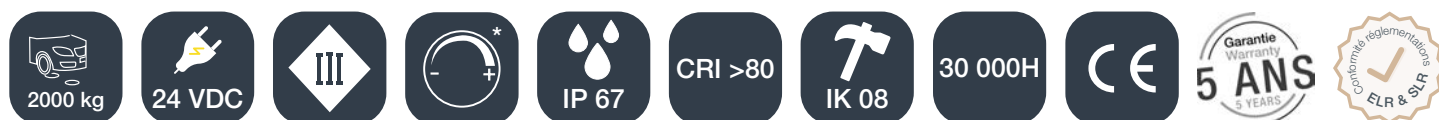

Forfait

Optique sans nid d'abeille, 20% de flux supplémentaire.

CODE

FOZEPH

Classic

Alimentations

IZI'TRONIC IP67



Convertisseur électronique pour éclairage LED tension constante.



CODE	CLASSE DE PROTECTION	NOMBRE D'ENTRÉE(S) PRIMAIRE(S)	NOMBRE DE SORTIES PHYSIQUES	PRÉCÂBLAGE	
44245	24 W				118 x 35 x 26 mm
4424040	40 W			câblé de 0,3m	148 x 42 x 30 mm
4424060	60 W	1	1		162,5 x 42,5 x 32 mm
4424100	100 W				162,5 x 42,5 x 32 mm
4424200	200 W			câblé de 0,65m en entrée et 0,3m en sortie	213 x 60 x 34,6 mm
4424300	300 W				264 x 68 x 39,5 mm

Quantité maximum d'encastres par alimentation

	CODE	44245	4424040	4424060	4424100	4424200	4424300	
		24 W	40 W	60 W	100 W	200 W	300 W	
MINI ZEPH - 24	Monochrome	2 W	12	20	30	50	100	150
	Monochrome	2 W	12	20	30	50	100	150
ZEPH - 24	RGBW	4 W	6	10	15	25	50	75
	Monochrome/RGBW	6 W	4	6	10	16	33	50
NESSY COMPACT	Monochrome/RGBW	12 W	2	3	5	8	16	25
	Monochrome	4,9 W	4	8	12	20	40	61
NESSY	RGB	4,2 W	5	9	14	23	47	71
	Monochrome/RGB	10 W	2	4	6	10	20	30
NESSY	Monochrome	17,5 W	1	2	3	5	11	17
	RGB	24 W	1	1	2	4	8	12
NESSY	Monochrome	28 W	1	1	2	3	7	10
	RGB	35 W	1	1	2	5	8	
NESSY	Monochrome	42 W		1	2	4	7	
	RGB	52 W		1	1	3	5	

Premium

Alimentations

LED'TRONIC IP66 & IP68



Convertisseur électronique pour éclairage LED intensité ou tension constante.



CODE	CLASSE DE PROTECTION	NOMBRE D'ENTRÉE(S) PRIMAIRE(S)	NOMBRE DE SORTIES PHYSIQUES	PRÉCÂBLAGE	
IP66					
4224030	30 W				232 x 25,9 x 36,5 mm
4224060	60 W	1	1	câblé de 0,5m	179 x 41 x 31 mm
IP68					
4224100	100 W		1		210 x 56,7 x 42,3 mm
4224200	200 W	1	2	câblé de 0,3m	233 x 74 x 46,5 mm
4224300	300 W				282 x 74 x 49 mm

Quantité maximum d'encastres par alimentation

	CODE	4224030	4224060	4224100	4224200	4224300	
		30 W	60 W	100 W	200 W	300 W	
MINI ZEPH - 24	Monochrome	2 W	15	30	50	100	150
	Monochrome	2 W	15	30	50	100	150
ZEPH - 24	RGBW	4 W	7	15	25	50	75
	Monochrome/RGBW	6 W	5	10	16	33	50
NESSY COMPACT	Monochrome/RGBW	12 W	2	5	8	16	25
	Monochrome	4,9 W	6	12	20	40	61
NESSY	RGB	4,2 W	7	14	23	47	71
	Monochrome/RGB	10 W	3	6	10	20	30
NESSY	Monochrome	17,5 W	1	3	5	11	17
	RGB	24 W	1	2	4	8	12
NESSY	Monochrome	28 W	1	2	3	7	10
	RGB	35 W	1	2	5	8	
NESSY	Monochrome	42 W	1	2	4	7	
	RGB	52 W	1	1	3	5	

Classic

Encastrés mur & plafond

JAVA

NEW

LES +



GRAND CHOIX DE COLLERETTES DÉFINISSANT LA FORME DU FAISCEAU

DISCRET AVEC DIAMÈTRE 30MM

ALUMINIUM DE FONDERIE

BALISAGE

HAUTE RESTITUTION DES COULEURS

INSTALLATION INTÉRIEURE OU EXTÉRIEURE

ALIMENTATION (NON INCLUSE) COMPATIBLE PAGE 127



2 W

65 lm
Ø30 mm

CODE KELVIN A → G

46990 3000K G



CODE	FORME	ANGLE
4691	ronde	90°
4692	carrée	90°
4693	ronde	30° - 100°
4694	carrée	30° - 100°
4695	carrée	70°
4696	ronde	30°
4697	ronde	70°
4698	ronde	55°
4699	carrée	55°

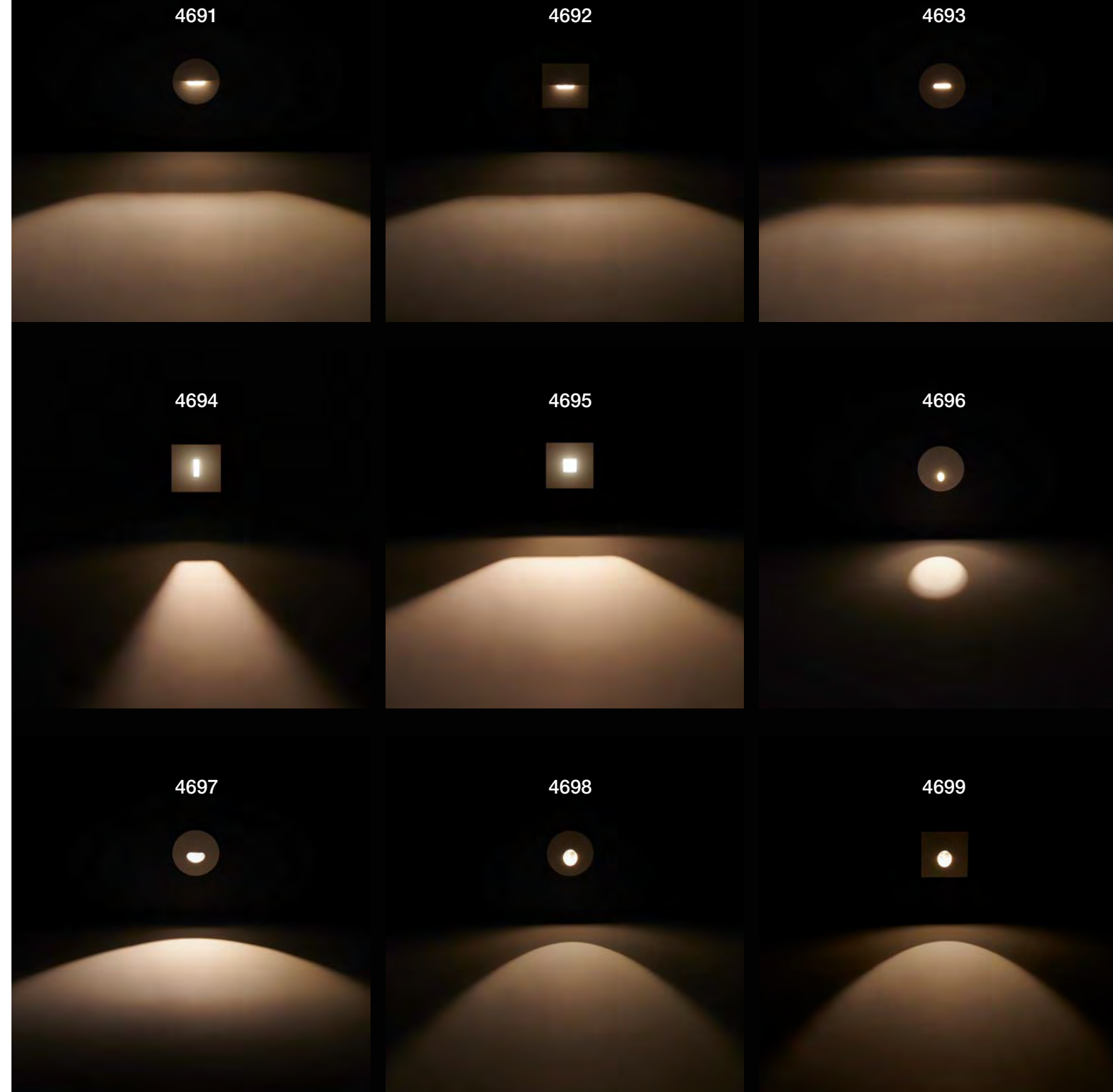

Premium

Encastrés mur & plafond

BALI LED 4



LES +

DISCRET, FAIBLE DIAMÈTRE

ALUMINIUM

2 FINITIONS : BLANC MAT OU ALUMINIUM BROSSÉ

ALIMENTATION (NON INCLUSE) COMPATIBLE
PAGE 127



IP 20



Fixe

Ø 42 mm



36 mm

2,5 W

55 → 120 lm

IP 44



Orientable

Ø 52 mm



44 mm

CODE		KELVIN	30°	A → G
461140		3000K		
461141	○ Mat	4000K		
461120		3000K		
461121	●	4000K		

461240		3000K		
461241	○ Mat	4000K		
461220		3000K		
461221	●	4000K		

Premium

Alimentations

LED'TRONIC 700



LES +

COURANT DE SORTIE : 700 MA

PROTECTION CONTRE LES COURT-CIRCUITS,
LES SURCHARGES ET LES SURCHAUFFES

RÉGLABLE PAR SWITCH DE 250 À 1000MA
(UNIQUEMENT CODE 4272)



Convertisseur électronique pour éclairage LED intensité constante.

CODE	CLASSE DE PROTECTION	NOMBRE D'ENTRÉE(S) PRIMAIRE(S)	NOMBRE DE SORTIES PHYSIQUES	PRÉCÂBLAGE	
4270	3 W			câblé de 0,1m	43 x 30 x 20 mm
4271	20 W	1	1	-	121 x 45 x 16 mm
4272	12-35 W			-	135,5 x 39 x 30 mm

Quantité maximum d'encastres par alimentation

	CODE	4270	4271	4272
		3 W	20 W	12-35 W
JAVA Monochrome	2 W	1	6	15
BALI LED 4 Monochrome	2,5 W	1	4	12

Premium

Accessoires gestion d'éclairage & alimentations

CONNECTIQUES ÉTANCHES IP68

LES +

SOLUTIONS PLUG & PLAY BY EUROPOLE

INSTALLATION SIMPLE ET RAPIDE



Connecteur linéaire mâle/femelle

CODE	MAX.	NOMBRE DE PÔLE	CÂBLE COMPATIBLE
17002	230 VAC 15A	3	3x1,5mm ²



Connecteur linéaire

CODE	MAX.	NOMBRE DE PÔLE	CÂBLE COMPATIBLE
2100	300V max. 10A	3	Ø minimum 5 mm / Ø maximum 13,5 mm
2120			



2100



2120

Connecteur en T

CODE	MAX.	NOMBRE DE PÔLE	CÂBLE COMPATIBLE
2110	300V max. 10A	3	Ø minimum 5 mm / Ø maximum 13,5 mm



Connecteur en Y

CODE	MAX.	NOMBRE DE PÔLE	CÂBLE COMPATIBLE
2130	300V max. 10A	3	Ø minimum 5 mm / Ø maximum 13,5 mm

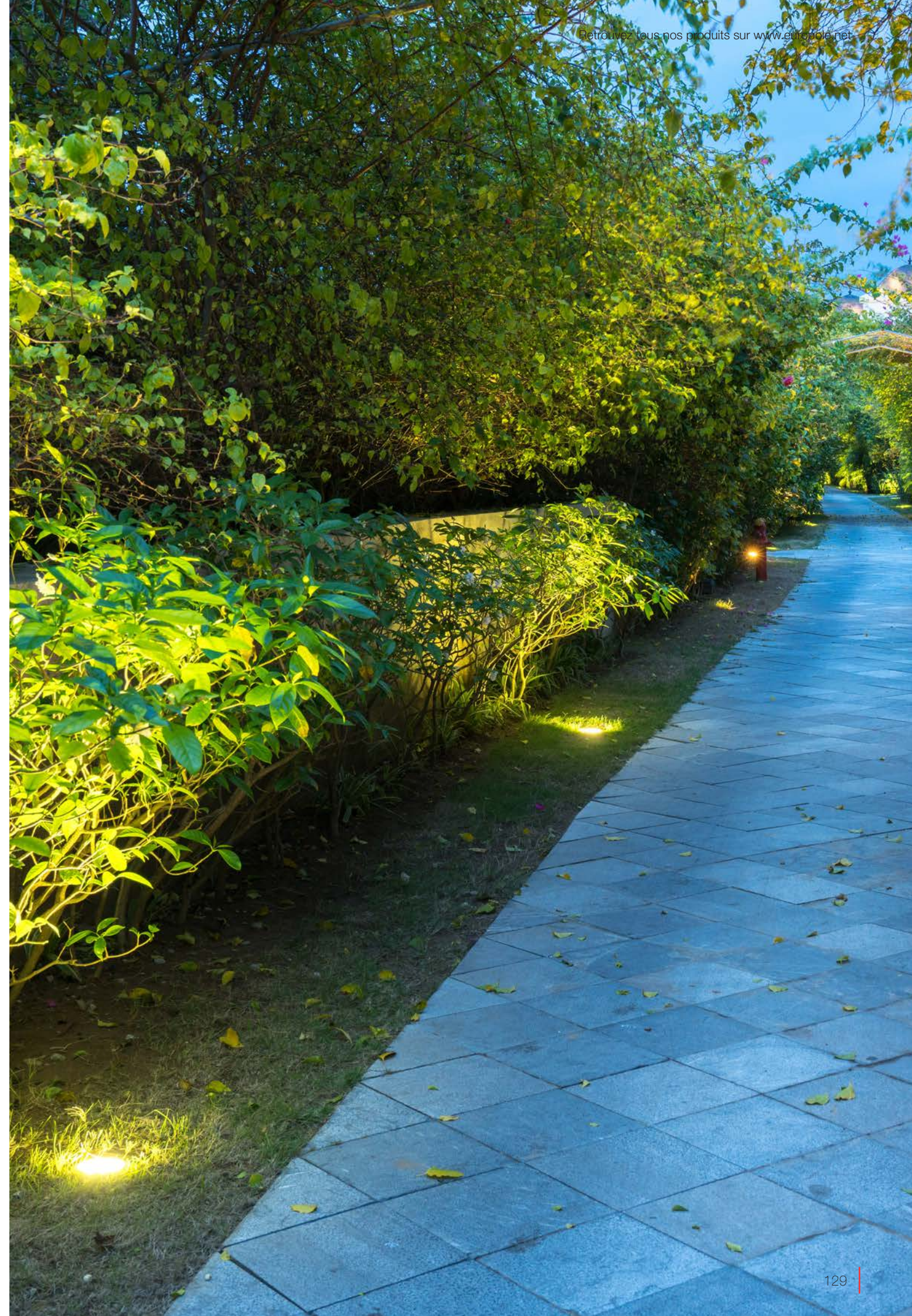

Classic

Projecteurs

PACK WORK



LES +

SUPPORT CHANTIER RÉGLABLE

PROJECTEUR EN ALUMINIUM DE FONDERIE

VISSERIE EN INOX 316L

PRÉCÂBLÉ DE 1,5M



35 W

4200 lm

CODE	KELVIN	ANGLE	A → G
69030	3000K	120°	D

Classic

Bandeaux LED

WORK FLEX



LES +

ROULEAU DE 25 OU 50M

PRÉCÂBLÉ AVEC CÂBLE H05RN-F DE 1M AVEC PRISE



5,5 W/M

517 lm/m

CODE	KELVIN	Length	A → G
82511	4000K	25 m	A E
85011	4000K	50 m	A E

11,5 W/M

1064 lm/m

82521	4000K	25 m	A E
85021	4000K	50 m	A E

Classic

Packs bandeaux LED

PACK WORK FLEX



LES +

LE PACK COMPREND 3 BANDEAUX LED DE 10M PLUG AND PLAY, UN CORDON DE 5M H05RN-F, UNE PRISE ÉLECTRIQUE 2P ET UN SEAU DE TRANSPORT.

PRÉCÂBLÉ AVEC CÂBLE H05RN-F DE 5M AVEC PRISE

CONNECTIQUES IP68 PLUG AND PLAY



5,5 W/M

517 lm/m

CODE	KELVIN	Length	A → G
63011	4000K	30 m	A E

Accessoire

Extension bandeau LED de 10 m

CODE

61011

NORMES ÉNERGÉTIQUES

“ Tendre vers des produits éco-responsables visant la performance énergétique ... ”

LES RÉGLEMENTATIONS SLR & ELR QU'EST CE QUE C'EST ?

Contexte

- Objectifs fixés par les états membres de l'Union Européenne :
- ✓ Réduction de la consommation d'énergie de 55% d'ici 2030 (basé sur la consommation de 1990)
 - ✓ Neutralité climatique d'ici 2050



Mise en place de deux nouvelles réglementations redéfinissant l'éco-conception des sources lumineuses & l'étiquetage de l'efficacité énergétique depuis le 1^{er} septembre 2021.

+ SLR

Single Lighting Regulation

Nouvelles exigences sur l'éco-conception des appareils d'éclairage, avec 2 nouvelles catégorisations :

Les sources lumineuses

Luminaire émettant une **lumière blanche** sur un spectre/des coordonnées chromatiques définies allant de **60 à 82 000 lumen**. Les composants sont entièrement **intégrés** et **non démontables**.

Les produits contenant

Luminaire contenant une ou plusieurs source(s) lumineuse(s) et un appareillage de commande **démontables**, sans provoquer de dommages et avec l'aide d'outils d'usage courant.



✓ **soumises** aux obligations de la réglementation

✗ **non soumis** aux obligations de la réglementation

Pourquoi cette distinction ?

✓ **préserver et économiser les ressources**

en encourageant les produits contenant avec possibilité de démonter et de remplacer leur(s) source(s) lumineuse(s).

Où retrouver ces catégorisations ?

• Sur les packaging

Sous quelles formes ?

• Pictogrammes de réparabilité



Les réglementations ELR/SLR, c'est aussi la prise en compte de nouvelles exigences sur la qualité de la lumière :

- Rendu des couleurs
- Constance des couleurs (SDCM ≤ 6)
- Facteur de puissance
- Durée de vie
- Comportement des sources lumineuses en termes de scintillement et d'effet stroboscopique

+ ELR

Energy Label Regulation

Nouvelles étiquettes énergétiques utilisant une échelle de A à G.

- Les produits ne sont pas rétrogradés mais reclassés sur la base d'un calcul différent.
- L'ancienne notation (A, A+, A++) ayant atteint ses limites, cette nouvelle classification permet :
 - ✓ de continuer à faire évoluer les produits et les technologies,
 - ✓ au consommateur de repérer plus facilement les produits les plus efficaces.

Les stocks existants de produits portant l'ancienne étiquette peuvent encore être commercialisés en point de vente jusqu'au 1^{er} mars 2023.

NOUVELLE ÉTIQUETTE ÉNERGÉTIQUE

Classe d'efficacité du produit

QR code spécifique au produit. Renvoi vers les informations enregistrées par le fabricant sur EPREL

Avant	Efficacité lumineuse (Lm/W)	Après
	>210	A
	185-209	B
	160-184	C
	135-159	D
A++	110-134	E
A+	85-109	F
A	<85	G
B	≤50	
C	≤20	
D	≤15	
E	≤13	

Où ?

- Sur les packaging
- Sur toutes les présentations visuelles et publicitaires : catalogues, promotions, site web ...

Sous quelles formes ?

- Étiquette énergétique complète
- Flèche énergétique

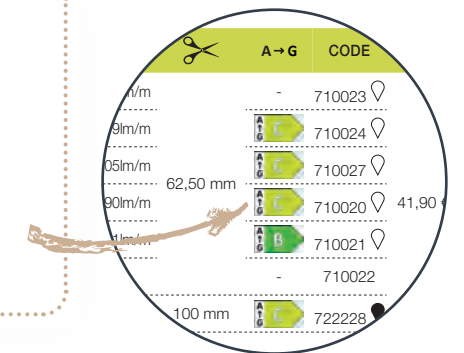

+ EPREL

European Product Registry for Energy Labeling

- Registre Européen où toutes les informations concernant l'intégralité des sources lumineuses du marché sont centralisées et mises à disposition des consommateurs pour davantage de transparence.
- Ces données sont disponibles en scannant le QR code sur les nouvelles étiquettes énergétiques présentes sur les packaging produits.

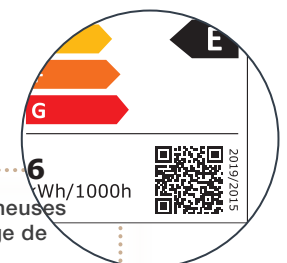

Légende

PICTOGRAMMES



Submersible



Walk over

Possibilité de marcher sur le produit

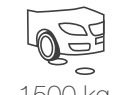

1500 kg

Possibilité de rouler sur le produit jusqu'à 1500 kg



Classe 1
à isolation fonctionnelle dans toutes ses parties avec borne de terre

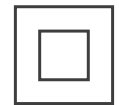

Classe 2
à isolation double et/ou à isolation renforcée dans toutes ses parties et sans dispositif de mise à la terre



Classe 3
Alimentation sous très basse tension de sécurité (TBTS) < ou = à 50 V en courant alternatif et 120 V en courant continu. (NFC15-100)



Indice de résistance aux chocs

CRI 90
CRI > 80

Indice de rendu des couleurs (IRC ; CRI en anglais)



Dimmable ou non dimmable

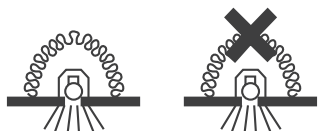

Peut être couvert ou ne peut pas être couvert, d'un matériau isolant thermique

Lexique

TEMPÉRATURE DE COULEUR

La température de couleur caractérise la couleur des sources de lumière "blanche". Elle est exprimée en degré Kelvin.

La plage de température des LED s'étend de 1900K à 10000K.
Les températures de couleur utilisées dans nos métiers sont :

2700/3000K = blanc chaud
4000K = blanc naturel
6000/6500K = blanc froid

Soleil à l'horizon **2000K**
Soleil au zénith **5800K**
Lumière naturelle normée **5000K (D50)** ou **6500K (D65)**

Les gammes SWITCH permettent via un commutateur de régler la température de couleur du produit, lors de l'installation.

FLUX LUMINEUX

C'est la quantité totale de lumière émise. Elle est exprimée en lumens.

C'est la puissance lumineuse émise dans toutes les directions.
C'est la bonne mesure pour caractériser un produit d'éclairage général.

EFFICACITÉ LUMINEUSE

C'est la quantité de flux lumineux produite pour 1W. Elle est exprimée en lumen/W.

- LED bas de gamme = 40 à 70 lm/W
- LED moyen de gamme = 70 à 100 lm/W
- LED (marché actuel) = 100 à 130 lm/W
- LED haut de gamme = 130 à 250* lm/W
- * 250 lm/W = donnée laboratoire

SOURCE utilisée	Efficacité lumineuse
Incandescence	5 à 15 lm/W
Halogène	10 à 25 lm/W
Fluo compact	50 à 70 lm/W
Fluorescente T5	70 à 120 lm/W
Sodium HP et iodures métalliques	75 à 150 lm/W
LED	20 à 250 lm/W

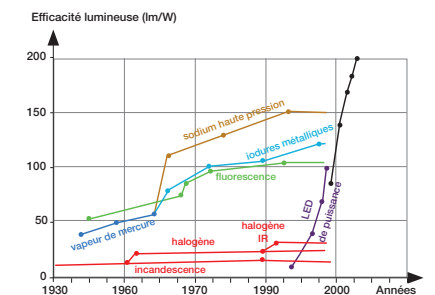

Ces valeurs ne prennent pas en compte les rendements des luminaires qui peuvent varier de 40% à 80% en fonction des différentes pertes dans le système : thermique, optique, électrique (efficacité du driver).

EUROPOLE communique sur des valeurs réelles : Lumens restitués et Watts consommés.

INDICE DE RENDU DES COULEURS

CRI 90

Cet indice compris entre 0 et 100 définit l'aptitude d'une source lumineuse à restituer les différentes couleurs des objets qu'elle éclaire, par rapport à une source de référence.

La lumière solaire a un IRC de 100.



Dans les magasins, les locaux scolaires ou les bureaux, l'IRC devrait toujours être supérieur à 80.

- IRC compris entre 0 et 50 = très mauvais
- IRC compris entre 50 et 70 = mauvais
- IRC compris entre 70 et 80 = correct
- IRC compris entre 80 et 90 = bon
- IRC compris entre 90 et 95* = très bon

EUROPOLE

	Incandescent	Halogène	Fluocompacte	Tube fluo	Sodium haute pression	Iodure métallique	LED blanches
Indice de rendu des couleurs IRC	100	100	85	85	45	85	80 à 95+

* L'indice 100 n'est pas atteignable à ce jour sur la technologie LED.

DURÉE DE VIE

30 000H

50 000H

La durée de fonctionnement d'une LED est définie à l'aide d'une codification normalisée LxxByy à zzzzz heures.

Ceci exprime la valeur du flux conservé sur un pourcentage du nombre total de produits fabriqués, au bout d'une durée définie. Par exemple, pour L80B10 à 50000h, nous garantissons 80% du flux sur 90% des produits, au bout de 50000h d'utilisation. Ces 3 données sont indissociables.

Chez EUROPOLE, nos produits affichent une durée de vie correspondant à minima à L70B50 à 25°C.

La durée de vie d'une LED est liée aux conditions d'utilisations. Les principaux facteurs qui influent sur sa durée de vie sont :

La température de fonctionnement

Lorsque la lumière est émise, de la chaleur est produite, ce qui a un effet sur la durée de vie et sur le flux lumineux de la LED. C'est la raison pour laquelle il est essentiel de dissiper la chaleur par la meilleure méthode d'installation possible ou en installant des dissipateurs thermiques adaptés.

L'environnement

Toutes les conditions environnementales doivent être prises en compte lors de la planification d'un système d'éclairage de LED. Les effets suivants, entre autre, ont un impact négatif sur la durée de fonctionnement :

- atmosphère corrosive (air avec une forte teneur en dioxyde de soufre)
- bords de mer
- piscines avec une teneur en chlore moyenne

INDICE DE RÉSISTANCE AUX CHOCS



Degré de résistance aux chocs de l'appareil selon la norme CEI EN 50102

00	Non protégé
01	Protégé contre un choc de 0,15 J d'énergie
02	Protégé contre un choc de 0,2 J d'énergie
03	Protégé contre un choc de 0,35 J d'énergie
04	Protégé contre un choc de 0,5 J d'énergie
05	Protégé contre un choc de 0,7 J d'énergie
06	Protégé contre un choc de 1 J d'énergie
07	Protégé contre un choc de 2 J d'énergie
08	Protégé contre un choc de 5 J d'énergie
09	Protégé contre un choc de 10 J d'énergie
10	Protégé contre un choc de 20 J d'énergie

INDICE DE PROTECTION

IP 6 5

1 ^{er} chiffre (dizaine) : contre la poussière		2 ^{ème} chiffre (unité) : contre l'eau	
0	Non protégé	0	Non protégé
1	Protégé contre les corps solides de plus de 50 mm	1	Protégé contre les gouttes d'eau verticales
2	Protégé contre les corps solides de plus de 12,5 mm	2	Protégé contre les gouttes d'eau (inclinaison maxi. de 15°)
3	Protégé contre les corps solides de plus de 2,5 mm	3	Protégé contre l'eau de pluie (inclinaison de 60°)
4	Protégé contre les corps solides de plus de 1 mm	4	Protégé contre les projections d'eau
5	Protégé contre les poussières nocives à l'intérieur des produits	5	Protégé contre les jets d'eau
6	Protection totale contre la poussière à l'intérieur des produits	6	Protégé contre les vagues
		7	Protégé contre les effets de l'immersion (moins d'1 m pendant 30 min). La pénétration d'eau en quantité nuisible ne sera pas possible lorsque l'équipement est immergé dans l'eau dans des conditions définies de pression et de temps (jusqu'à 1 m de submersion).
		8	Matériel submersible dans des conditions spécifiées (immersion prolongée, supérieure à 1 m et pendant un temps défini). Normalement, cela signifie que l'équipement est hermétiquement fermé. Cependant, avec certains types de matériel, cela peut signifier que l'eau peut pénétrer, mais seulement à condition qu'elle ne produise pas d'effets nuisibles. Protection contre la submersion.

L'indice de protection (IP) est un standard international de la Commission électrotechnique internationale relatif à l'étanchéité. Cet indice classe le niveau de protection qu'offre un matériel aux intrusions de corps solides et liquides. **Plus l'indice est élevé plus l'étanchéité est importante.** Lorsqu'aucun critère n'est rencontré, le chiffre peut être remplacé par la lettre X.

Par exemple, la notation IP 67 d'un produit signifie que le produit est totalement étanche à la poussière et protégé contre les effets de l'immersion de moins d'1 mètre pendant 30 min.

Exemples d'environnement :

- IP 20** : Espaces intérieurs sec : pièces à vivre, circulations, restaurants, commerces.
- IP 44** : Éclairage salle de bain, douche volume 2.
- IP 65** : Éclairage façades, appliques murales, encastrés de sol, locaux intérieurs humides, douches volume 1 (TBT < 12 VDC).
- IP 67** : Extérieurs encastrés de sol, abords de bassins et piscines.
- IP 68** : Produits immergés, éclairage de bassins, fontaines.

Normes françaises

INSTALLATION POUR LES LUMINAIRES

(Source : UTE NF C15-100 amendement A5)

SALLE DE BAIN - SALLE D'EAU : matériels électriques admis selon les volumes

VOLUMES	0	1	2	VOLUME CACHE
DEGRÉS DE PROTECTION	IP X7	IPX5 si ce volume est soumis à des jets d'eau pour des raisons de nettoyage, par exemple dans les bains publics IP X4 dans le cas contraire	IPX5 si ce volume est soumis à des jets d'eau pour des raisons de nettoyage, par exemple dans les piscines, et bains publics et les douches à jets horizontaux IP X4 dans le cas contraire	IP X4
CANALISATION ÉLECTRIQUE	Alimenté par TBTS limitée à 12 VAC ou 30 VDC	Classe II ou équivalent limitées à celles nécessaires à l'alimentation des appareils situés dans ce volume	Classe II ou équivalent limitées à celles nécessaires à l'alimentation des appareils situés dans ce volume	Classe II ou équivalent limitées à celles nécessaires à l'alimentation des appareils situés dans ce volume
APPAREILLAGE	Interdit	Dispositifs de commande des circuits TBTS limitée à 12 VAC ou 30 VDC	<ul style="list-style-type: none"> Alimenté par TBTS limitée à 12 VAC ou 30 VDC PC Rasoir (Socle de prise de courant alimenté par un transformateur de séparation de puissance assignée comprise entre 20 VA et 50 VA conforme à la norme NF EN 61558-2-5). Socle DCL protégé par DDR 30 mA 	Interdit
MATÉRIELS D'UTILISATION	Alimenté par TBTS limitée à 12 VAC ou 30 VDC	Alimenté par TBTS limitée à 12 VAC ou 30 VDC	<ul style="list-style-type: none"> Classe II et protégé par DDR 30 mA ou alimenté par TBTS limitée à 12 VAC ou 30 VDC 	<ul style="list-style-type: none"> Alimenté par TBTS limitée à 12 VAC ou 30 VDC, la source TBTS étant installée en dehors des volumes 0,1,2 et du volume caché Si volume caché complètement fermé et accessible par démontage à l'aide d'un outil, alors possible à condition d'être: <ul style="list-style-type: none"> Soit alimentés individuellement par un transformateur de séparation électrique. Soit alimentés en TBTS limitée à 12 VAC ou 30 VDC Soit protégés par un DDR de courant résiduel assigné au plus égal à 30 mA

VOLUMES DE SÉCURITÉ D'UNE BAIGNOIRE

Dans le cas où le dessous de baignoire est accessible, cette partie est considérée en volume caché.

La totalité de l'intérieur de la baignoire est considérée en volume 0.

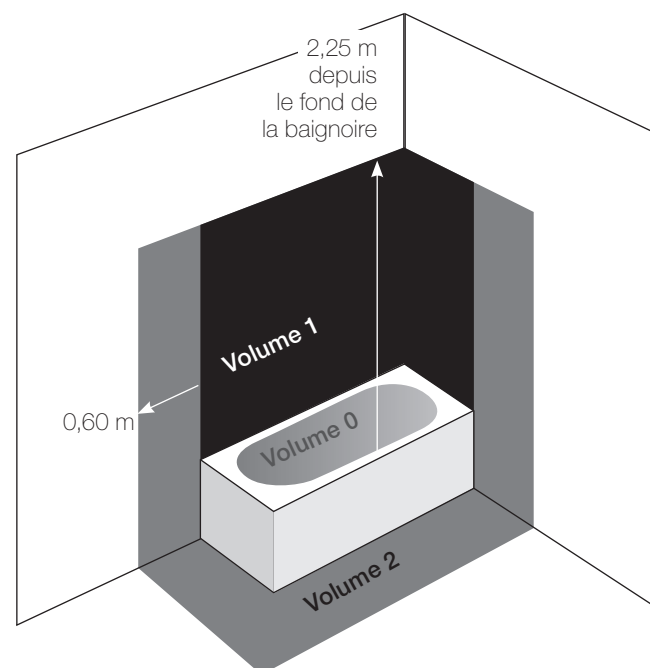

VOLUMES DE PROTECTION D'UN BAC À DOUCHE

Dans le cas où le dessous de la douche est accessible, cette partie est considérée en volume caché.

La totalité de l'intérieur du receveur ou du bac douche est considérée en volume 0.

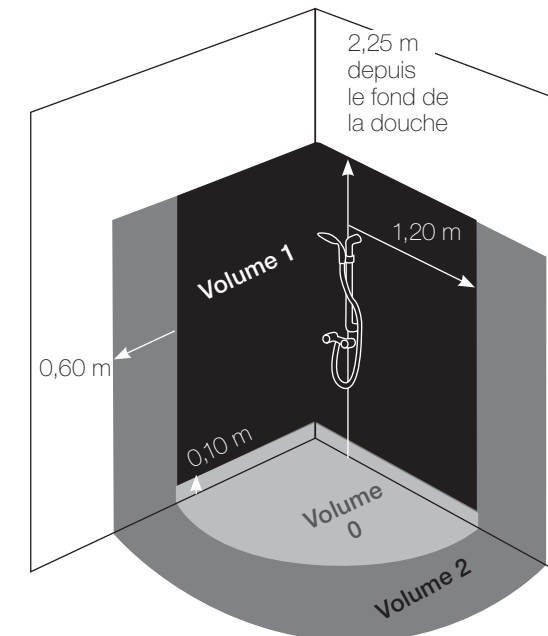
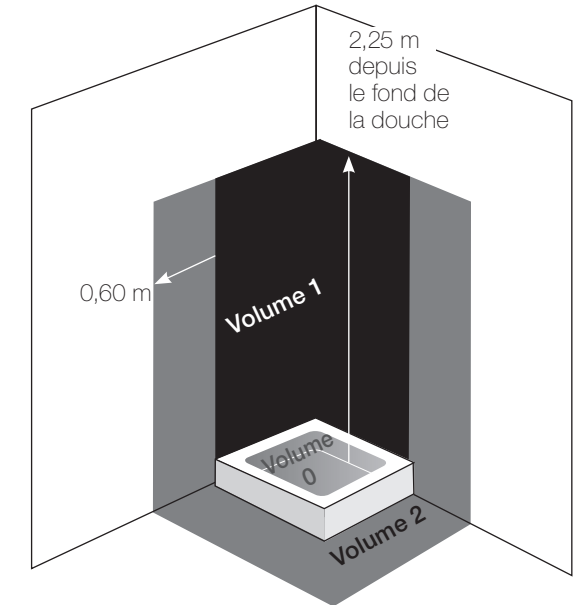

VOLUMES DE SÉCURITÉ D'UNE DOUCHE SANS RECEVEUR OU AU NIVEAU DU SOL (ex. : douche à l'italienne)

Dans le cas où le dessous de la douche est accessible, cette partie est considérée en volume caché.

L'intérieur de la douche est considéré en volume 0 sur une hauteur de 10 cm.

VOLUMES DE PROTECTION D'UN BAC À DOUCHE AVEC PORTE, CLOISON OU PAROI NON AMOVIBLE

Dans le cas où le dessous de la douche est accessible, cette partie est considérée en volume caché.

La totalité de l'intérieur du receveur ou du bac douche est considérée en volume 0.

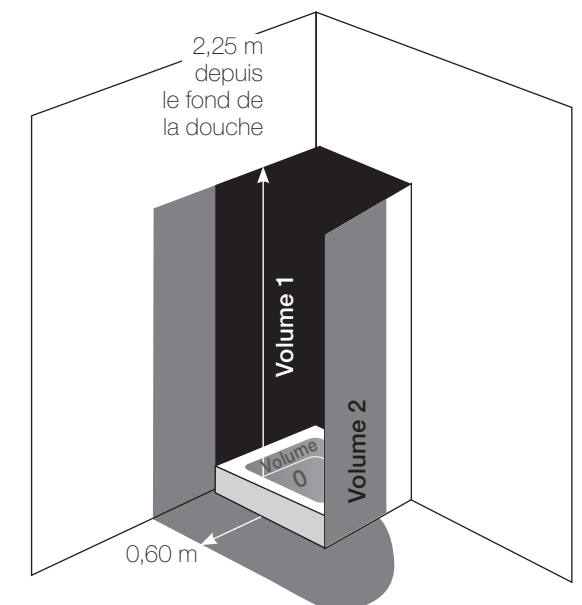

SERVICES LIVRAISONS



Sur nos Best Sellers

Livraison sous 3 jours maximum

- Sur toute la France métropolitaine et le Benelux
- Si je commande les Best Sellers avant 17h

Pour toutes demandes nécessitant des quantités importantes, les délais sont susceptibles d'être modifiés. N'hésitez pas à nous contacter pour plus de précisions.



Sur nos autres produits

Livraison sous 7 ou 15 jours maximum

- Sur toute la France métropolitaine et le Benelux

Pour toutes demandes nécessitant des quantités importantes, les délais sont susceptibles d'être modifiés. N'hésitez pas à nous contacter pour plus de précisions.

RETRAIT SUR PLACE

RÉGION LYONNAISE :

Récupérez votre commande directement dans nos dépôts.

Je commande mes Best Sellers avant 17 h = je viens récupérer ma commande le lendemain.

€ TARIFS :
Forfait de 30 euros

PRODUITS EN STOCK

RHENUS
27, rue Marcel Mérieux
69970 **Chaponnay**
France

PRODUITS FABRIQUÉS

SEET-EUROPOLE
19, avenue ZAC de Chassagne
69360 **Ternay**
France



GARANTIE FABRICANT BY EUROPOLE

Parce que la satisfaction de nos clients est au cœur de nos préoccupations, nous souhaitons vous assurer un achat en toute sérénité.

DEPUIS
1989

Garantie Fabricant

Tous nos produits sont garantis

Classic garantie **2 ans***

Premium garantie **5 ans***

RÉCLAMATIONS ET ASSISTANCE EN LIGNE



www.europole.net/sav.html

Une question, un problème ou un litige sur mon produit / ma livraison ?

Découvrez notre nouveau service de réclamations en ligne :
un outil simple et pratique pour faciliter votre quotidien !

- 1 Rendez-vous sur le site www.europole.net/sav.html
- 2 Cliquez sur la rubrique « SAV & ASSISTANCE EN LIGNE ». Inscrivez-vous ou connectez-vous à votre espace client
- 3 Complétez votre ticket de réclamation
- 4 Validez votre ticket
- 5 Réponse immédiate de nos équipes

Vous pouvez suivre le statut de votre réclamation en temps réel sur votre espace client !

* Sous réserve du respect des conditions de garantie spécifiques précisées dans les conditions générales de vente et du respect stricte des normes et contraintes d'installation.

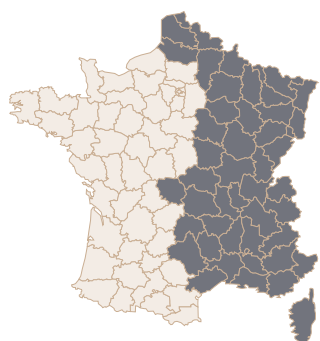

SERVICE CLIENTS

OUEST - IDF

+33 (0)4 72 49 83 30

serviceclients-ouest-idf@seet.fr

EST

+33 (0)4 72 49 83 31

serviceclients-est@seet.fr

BENELUX - DOM TOM - EXPORT

+33 (0)4 72 49 83 33

export@seet.fr

BUREAU D'ÉTUDES

OUEST - IDF

be-ouest-idf@seet.fr

EST

be-est@seet.fr



HORAIRES

du lundi au jeudi
de 8h00 à 12h00
de 14h00 à 17h30

le vendredi
de 8h00 à 12h00
de 14h00 à 16h30

SEET-EUROPOLE
19, avenue ZAC de Chassagne
69360 TERNAY



www.europole.net